

# 第29回牛久杯

平成28年5月1日

## Aコート

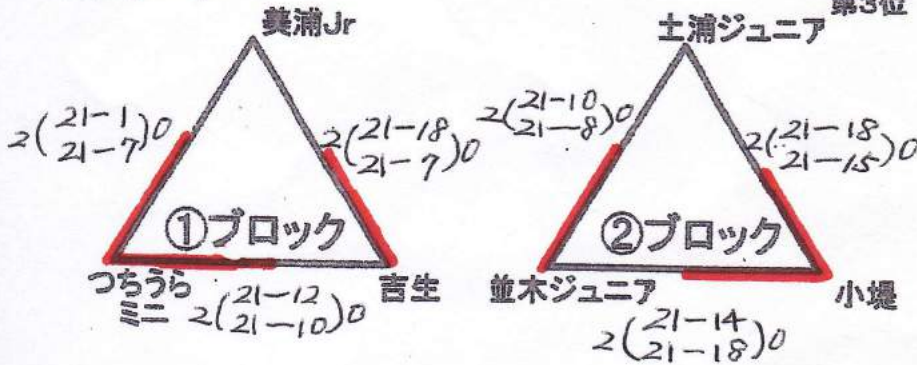

優勝  
準優勝  
第3位

つちうらミニ  
小堤  
並木ジュニア

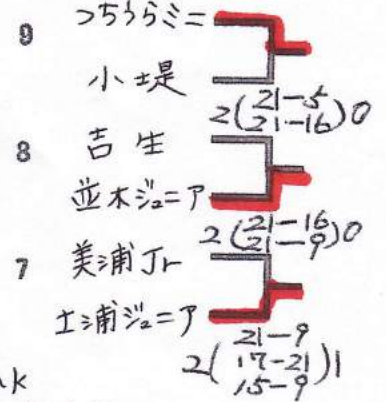

## Bコート

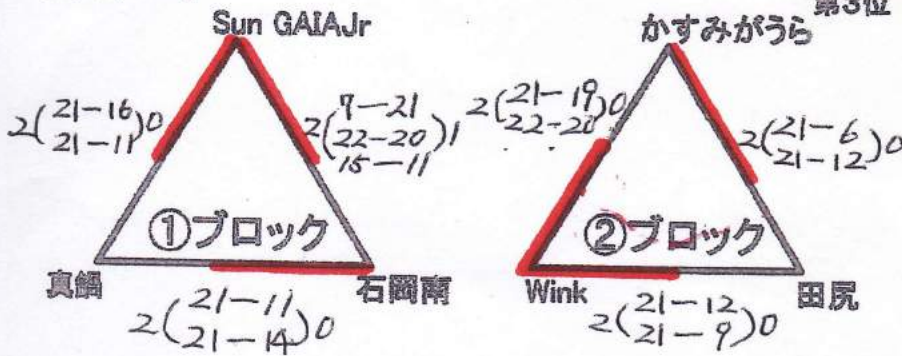

優勝  
準優勝  
第3位

wink  
Sun GAIA Jr  
石岡南



## Cコート

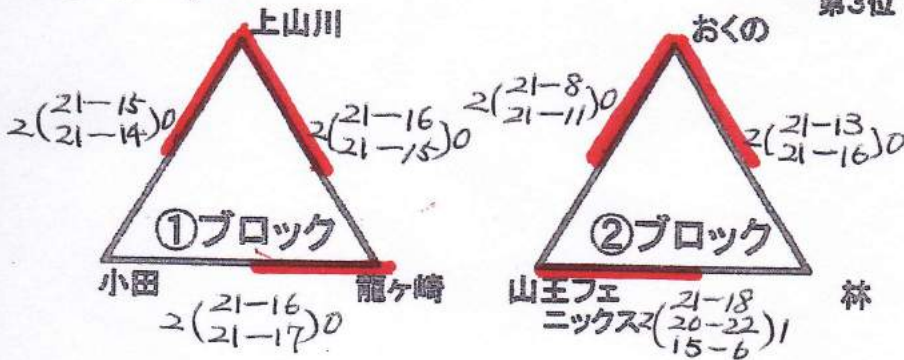

優勝  
準優勝  
第3位

おくの  
上山川  
龍ヶ崎

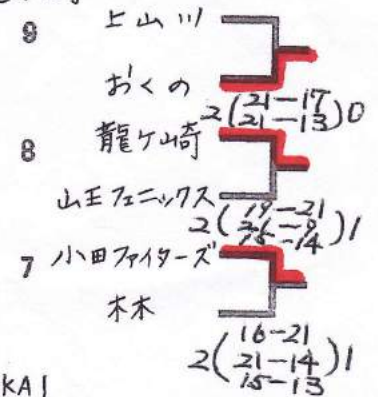

## Dコート

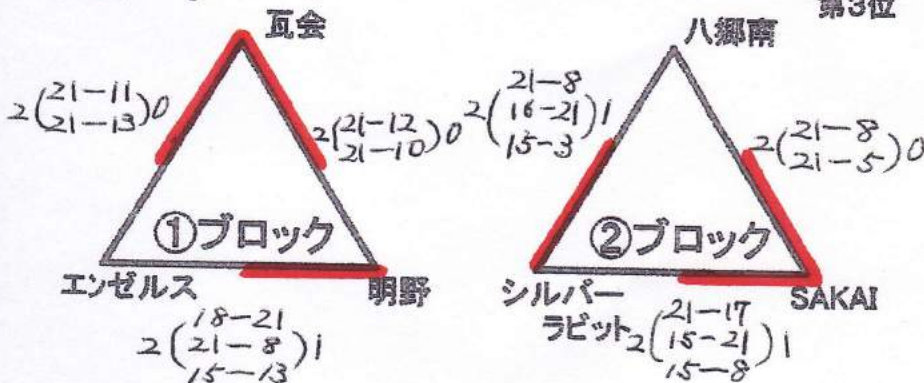

優勝  
準優勝  
第3位

SAKAI  
瓦会  
シルバーラビット



# 第33回ママさんブロック別大会日程表

Aブロック 向台小学校

コート 試合日程		Aコート		不戦チーム	競技委員 集計・備品管理
		対戦チーム	審判		
5/14	第1試合	Let'sー栄町	Birth	BEANS	
	第2試合	フレンズーBirth	Let'S		
5/21	第1試合	Let's- Birth	BEANS	フレンズ	
	第2試合	BEANSー栄町	Birth		
5/28	第1試合	フレンズー栄町	Let'S	Birth	
	第2試合	BEANSーLet's	栄町		
6/4	第1試合	BEANSーBirth	フレンズ	栄町	
	第2試合	フレンズーLet's	BEANS		
6/11	第1試合	フレンズーBEANS	栄町	Let's	
	第2試合	栄町ーBirth	フレンズ		

## ママさんブロック別大会(Aブロック)順位記録表

総得点 総失点	1	2	3	4	5	勝 敗 得失セット 勝率	最終順位
	フレンズ	BEANS	Let's	栄町	Birth		
1 フレンズ	153 147	2 $\begin{pmatrix} 21 & - & 11 \\ 21 & - & 11 \\ - & - & - \end{pmatrix}$ 42 22 ○	0 $\begin{pmatrix} 15 & - & 21 \\ 11 & - & 21 \\ - & - & - \end{pmatrix}$ 26 42 ×	2 $\begin{pmatrix} 21 & - & 15 \\ 22 & - & 20 \\ - & - & - \end{pmatrix}$ 43 35 ○	0 $\begin{pmatrix} 17 & - & 21 \\ 25 & - & 27 \\ - & - & - \end{pmatrix}$ 42 48 ×	2勝 2敗 4 - 4 1.04	2位
2 BEANS	0 $\begin{pmatrix} 11 & - & 21 \\ 11 & - & 21 \\ - & - & - \end{pmatrix}$ 22 42 ×	142 155	0 $\begin{pmatrix} 12 & - & 21 \\ 9 & - & 21 \\ - & - & - \end{pmatrix}$ 21 42 ×	2 $\begin{pmatrix} 21 & - & 9 \\ 21 & - & 23 \\ 15 & - & 6 \end{pmatrix}$ 57 38 ○	2 $\begin{pmatrix} 21 & - & 17 \\ 21 & - & 16 \\ - & - & - \end{pmatrix}$ 42 33 ○	2勝 2敗 4 - 5 0.92	3位
3 Let's	2 $\begin{pmatrix} 21 & - & 15 \\ 21 & - & 11 \\ - & - & - \end{pmatrix}$ 42 26 ○	2 $\begin{pmatrix} 21 & - & 12 \\ 21 & - & 9 \\ - & - & - \end{pmatrix}$ 42 21 ○	171 105	2 $\begin{pmatrix} 21 & - & 14 \\ 21 & - & 15 \\ - & - & - \end{pmatrix}$ 42 29 ○	2 $\begin{pmatrix} 21 & - & 7 \\ 24 & - & 22 \\ - & - & - \end{pmatrix}$ 45 29 ○	4勝 0敗 8 - 0 1.63	1位
4 栄町	0 $\begin{pmatrix} 15 & - & 21 \\ 20 & - & 22 \\ - & - & - \end{pmatrix}$ 35 43 ×	1 $\begin{pmatrix} 9 & - & 21 \\ 23 & - & 21 \\ 6 & - & 15 \end{pmatrix}$ 38 57 ×	2 $\begin{pmatrix} 14 & - & 21 \\ 15 & - & 21 \\ - & - & - \end{pmatrix}$ 29 42 ×	145 181	2 $\begin{pmatrix} 21 & - & 19 \\ 22 & - & 20 \\ - & - & - \end{pmatrix}$ 43 39 ○	1勝 3敗 3 - 6 0.80	4位
5 Birth	2 $\begin{pmatrix} 21 & - & 17 \\ 27 & - & 25 \\ - & - & - \end{pmatrix}$ 48 42 ○	0 $\begin{pmatrix} 17 & - & 21 \\ 16 & - & 21 \\ - & - & - \end{pmatrix}$ 33 42 ×	2 $\begin{pmatrix} 7 & - & 21 \\ 22 & - & 24 \\ - & - & - \end{pmatrix}$ 29 45 ×	2 $\begin{pmatrix} 19 & - & 21 \\ 20 & - & 22 \\ - & - & - \end{pmatrix}$ 39 43 ×	149 172	1勝 3敗 2 - 6 0.87	5位

# 第33回ママさんブロック別大会日程表

Bブロック 県立牛久高校

試合日程	コート	Aコート		競技委員 集計・備品管理
		対戦チーム	審判	
5/14	第1試合	Hapeace - SUNクラブ	神谷	
	第2試合	栄町A - 神谷	SUNクラブ	
5/21	第1試合	Hapeace - 神谷	栄町A	
	第2試合	栄町A - SUNクラブ	Hapeace	
5/28	第1試合	SUNクラブ - 神谷	栄町A・Hapeace	
	第2試合	栄町A - Hapeace	SUNクラブ・神谷	

## ママさんブロック別大会 (Bブロック) 順位記録表

総得点 総失点	1	2	3	4	勝 敗 得失セット 勝率	最終順位
	栄町A	Hapeace	SUNクラブ	神谷		
1 栄町A	111 124	0 $\begin{pmatrix} 14 & - & 21 \\ 13 & - & 21 \\ - & - & - \end{pmatrix}$ 2 27 42 ×	0 $\begin{pmatrix} 13 & - & 21 \\ 16 & - & 21 \\ - & - & - \end{pmatrix}$ 2 29 42 ×	2 $\begin{pmatrix} 21 & - & 11 \\ 19 & - & 21 \\ 15 & - & 8 \end{pmatrix}$ 1 55 40 ○	1 勝 2 敗 2 - 5 0.90	3位
2 Hapeace	2 $\begin{pmatrix} 21 & - & 14 \\ 21 & - & 13 \\ - & - & - \end{pmatrix}$ 0 42 27 ○	139 108	2 $\begin{pmatrix} 21 & - & 12 \\ 21 & - & 16 \\ - & - & - \end{pmatrix}$ 0 42 28 ○	2 $\begin{pmatrix} 21 & - & 16 \\ 17 & - & 21 \\ 17 & - & 16 \end{pmatrix}$ 1 55 53 ○	3 勝 0 敗 6 - 1 1.29	1位
3 SUNクラブ	2 $\begin{pmatrix} 21 & - & 13 \\ 21 & - & 16 \\ - & - & - \end{pmatrix}$ 0 42 29 ○	0 $\begin{pmatrix} 12 & - & 21 \\ 16 & - & 21 \\ - & - & - \end{pmatrix}$ 2 28 42 ×	124 124	2 $\begin{pmatrix} 18 & - & 21 \\ 21 & - & 19 \\ 15 & - & 13 \end{pmatrix}$ 1 54 53 ○	2 勝 1 敗 4 - 3 1.00	2位
4 神谷	1 $\begin{pmatrix} 11 & - & 21 \\ 21 & - & 19 \\ 8 & - & 15 \end{pmatrix}$ 2 40 55 ×	1 $\begin{pmatrix} 16 & - & 21 \\ 21 & - & 17 \\ 16 & - & 17 \end{pmatrix}$ 2 53 55 ×	1 $\begin{pmatrix} 21 & - & 18 \\ 19 & - & 21 \\ 13 & - & 15 \end{pmatrix}$ 2 53 54 ×	146 164	0 勝 3 敗 3 - 6 0.89	4位

# 第33回ママさんブロック別大会日程表

Cブロック 県立牛久高校

試合日程	コート	Bコート		競技委員 集計・備品管理
		対戦チーム	審判	
5/14	第1試合	つばさ - 東みどり野	ファイナズ	
	第2試合	柏田クラブ - ファイナズ	東みどり野	
5/21	第1試合	つばさ - ファイナズ	柏田クラブ	
	第2試合	柏田クラブ - 東みどり野	つばさ	
5/28	第1試合	東みどり野 - ファイナズ	柏田クラブ・つばさ	
	第2試合	柏田クラブ - つばさ	東みどり野・ファイナズ	

## ママさんブロック別大会 (Cブロック) 順位記録表

総得点 総失点	1	2	3	4	勝 敗 得失セット 勝率	最終順位
	柏田クラブ	つばさ	東みどり野	ファイナズ		
1 柏田クラブ	121 86	0 $\begin{pmatrix} 18 & - & 21 \\ 19 & - & 21 \\ - & - & - \end{pmatrix}$ 37 42 x	2 2 $\begin{pmatrix} 21 & - & 11 \\ 21 & - & 10 \\ - & - & - \end{pmatrix}$ 42 21 o	0 2 $\begin{pmatrix} 21 & - & 7 \\ 21 & - & 16 \\ - & - & - \end{pmatrix}$ 42 23 o	2 勝 1 敗 4 - 2 1.41	2位
2 つばさ	2 $\begin{pmatrix} 21 & - & 18 \\ 21 & - & 19 \\ - & - & - \end{pmatrix}$ 42 37 o	140 117	2 $\begin{pmatrix} 21 & - & 11 \\ 21 & - & 18 \\ - & - & - \end{pmatrix}$ 42 29 o	0 2 $\begin{pmatrix} 21 & - & 14 \\ 18 & - & 21 \\ 17 & - & 16 \end{pmatrix}$ 56 51 o	3 勝 0 敗 6 - 2 1.20	1位
3 東みどり野	0 $\begin{pmatrix} 11 & - & 21 \\ 10 & - & 21 \\ - & - & - \end{pmatrix}$ 21 42 x	0 $\begin{pmatrix} 11 & - & 21 \\ 18 & - & 21 \\ - & - & - \end{pmatrix}$ 29 42 x	89 138	1 $\begin{pmatrix} 21 & - & 18 \\ 11 & - & 21 \\ 7 & - & 15 \end{pmatrix}$ 39 54 x	0 勝 3 敗 1 - 6 0.64	4位
4 ファイナズ	0 $\begin{pmatrix} 7 & 21 \\ 16 & - & 21 \\ - & - & - \end{pmatrix}$ 23 42 x	1 $\begin{pmatrix} 14 & - & 21 \\ 21 & - & 18 \\ 16 & - & 17 \end{pmatrix}$ 51 56 x	2 2 $\begin{pmatrix} 18 & - & 21 \\ 21 & - & 11 \\ 15 & - & 7 \end{pmatrix}$ 54 39 o	128 137	1 勝 2 敗 3 - 5 0.93	3位

# 第41回 牛久市混合バレーボール大会 結果

平成28年8月7日(日)  
開会式 8時45分  
牛久運動公園体育館

前年度 優勝 東海オクトパス  
準優勝 神谷  
第3位 Let's/フレンズ

## 《決勝トーナメント》

【メインアリーナ】

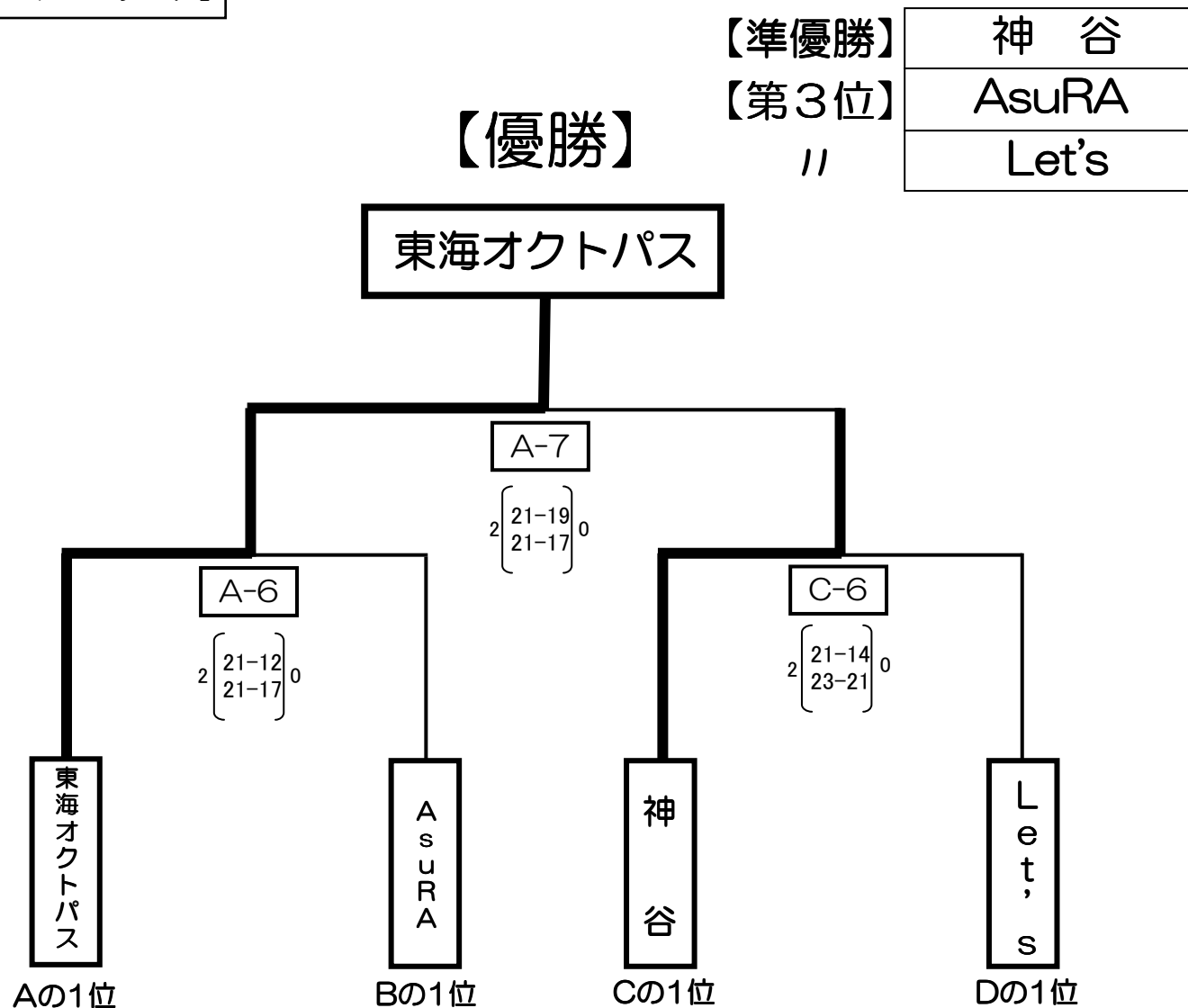

## 《予選リーグ》

【メインアリーナ】

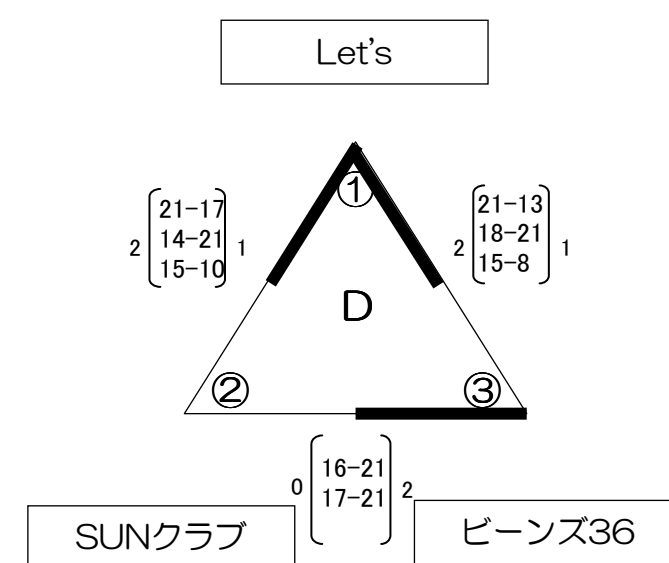
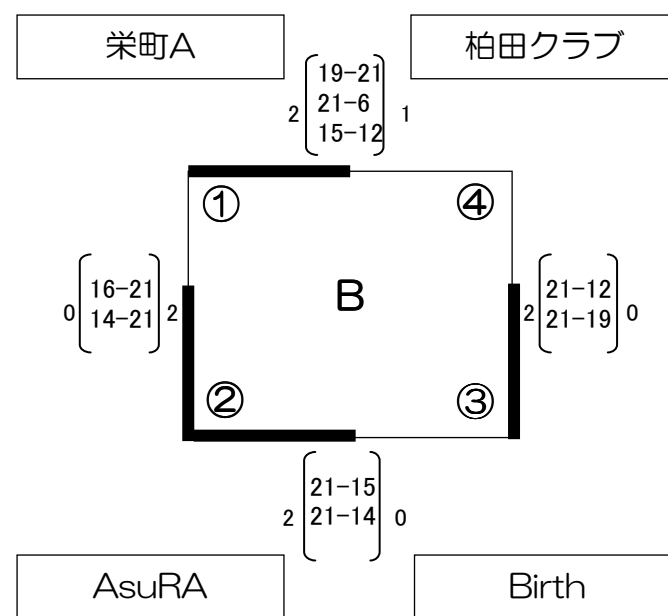
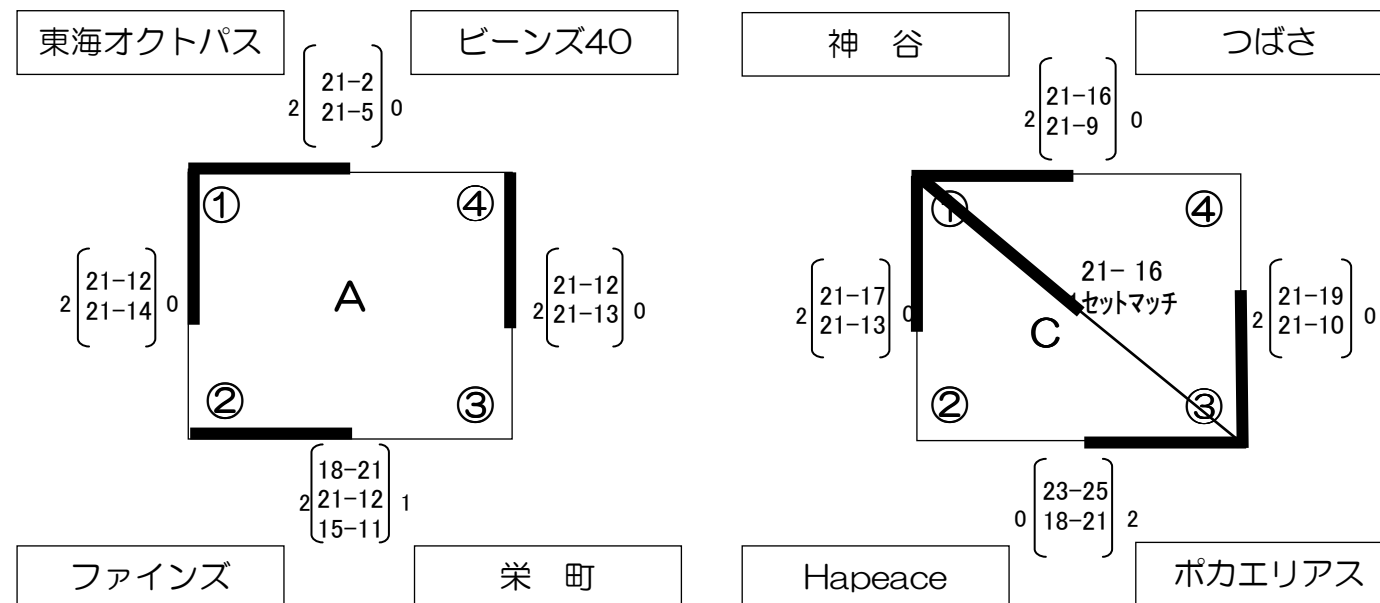

## 【進行について】

- ※予選リーグフルセットの場合、3セット目は、15点マッチ（最大17点）
- ※各チーム、1試合目のみ公式練習を行う。
- ※各ブロック1位のチームが決勝トーナメント進出とする。
- 予選3チームのブロックは勝敗・セット数が同数の場合、得失点差で決定する。
- 予選4チームのブロックは勝敗・セット数が同数の場合、1セットマッチ（21点先取）を行う。
- ※試合間は、10分を目安とする。
- ※試合の状況により、コートの変更等があります。
- ※コート設営は、各チーム2名以上ご協力願います。（8時15分集合）担当コートは次頁を参照下さい。



# 第39回 牛久市長杯バレーボール大会試合結果

前年度優勝 Let's  
 // 準優勝 神谷  
 // 第3位 Birth・フレンズ

平成28年9月11日(日) 開会式8時45分  
 牛久運動公園体育館

## 《決勝トーナメント》

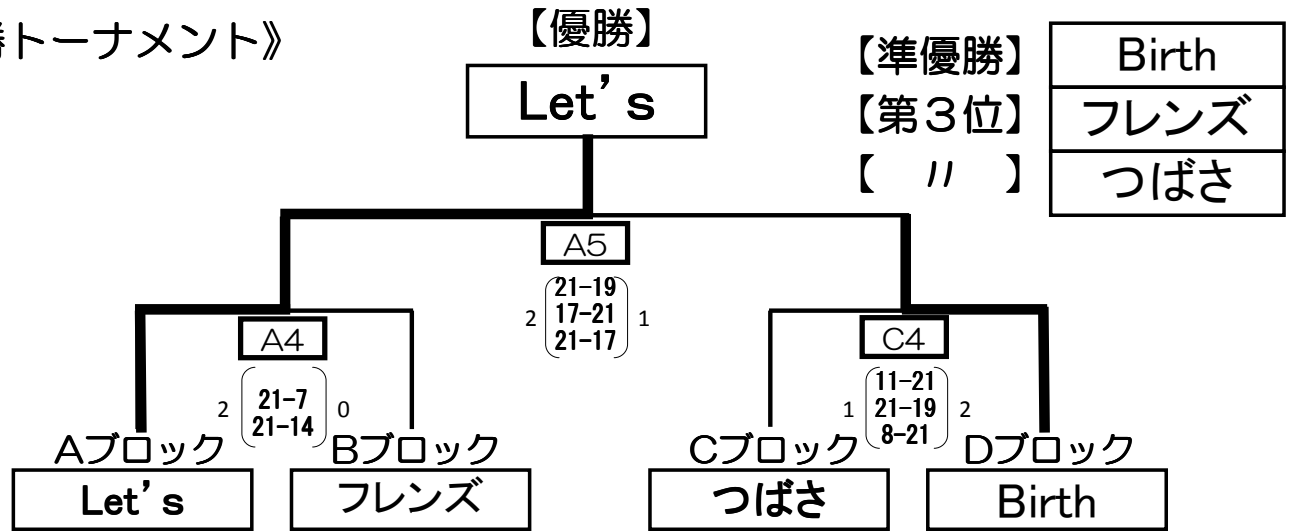

## 《 予選リーグ 》

- \* 予選リーグのみ、フルセットの場合、15点マッチ（最大17点）とする。
- \* 予選リーグの試合間は、10分を目安とする。
- \* 各ブロック1位のチームが決勝トーナメント進出とする。  
 勝敗、セット数が同数の場合、得失点差で決定する。
- \* 各チーム1試合目のみ公式練習を行う。
- \* 試合進行上、別コートで試合を行う事がありますので、本部からの指示をよく聞いて下さい。
- \* コート設営は各チーム2名以上ご協力願います。（8時15分集合）

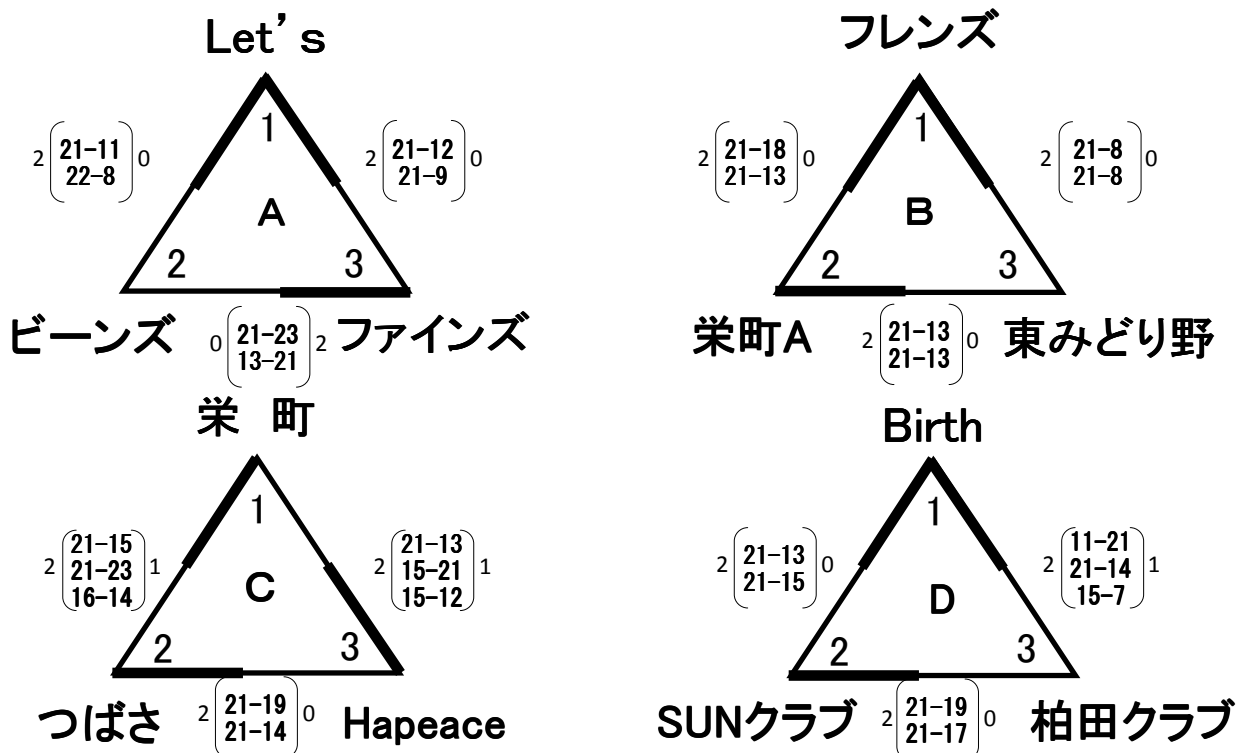

# 第20回 牛久市四十路バレーボール大会組合せ

平成28年10月8日(土)  
会場:牛久運動公園体育館

前年度 優勝 土浦かすみ  
" 準優勝 北竜台クラブ  
" 第3位 栄町A  
" 第3位 フレンズ

《四十路の部》  
【優勝】

【優勝】 Let's  
【準優勝】 Hapeace

《五十路の部》  
【優勝】

【優勝】 土浦きらら  
【準優勝】 栄町

Let's

土浦きらら

C7  
 $\begin{matrix} 0 \\ 7-21 \\ 14-21 \end{matrix}^2$

A7  
 $\begin{matrix} 0 \\ 13-21 \\ 18-21 \end{matrix}^2$

Hapeace

Let's

栄町

土浦きらら

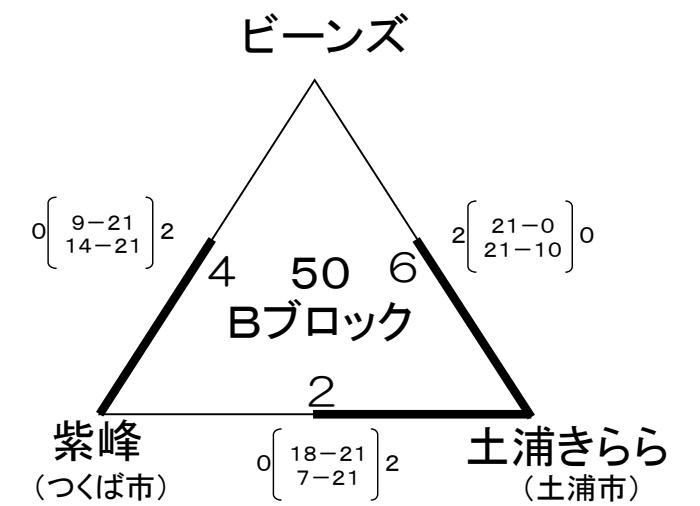
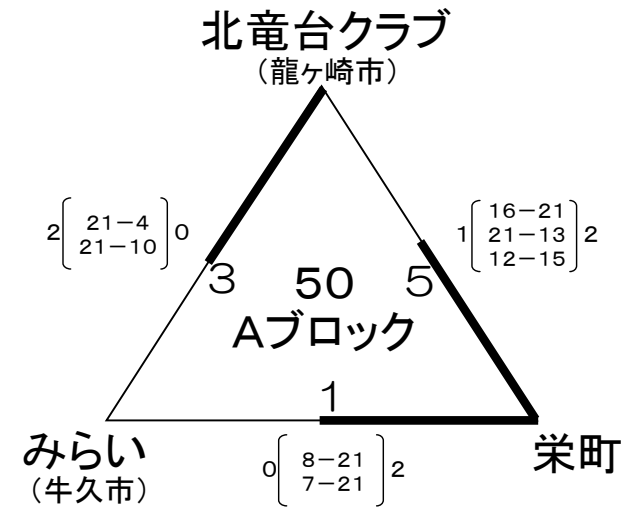
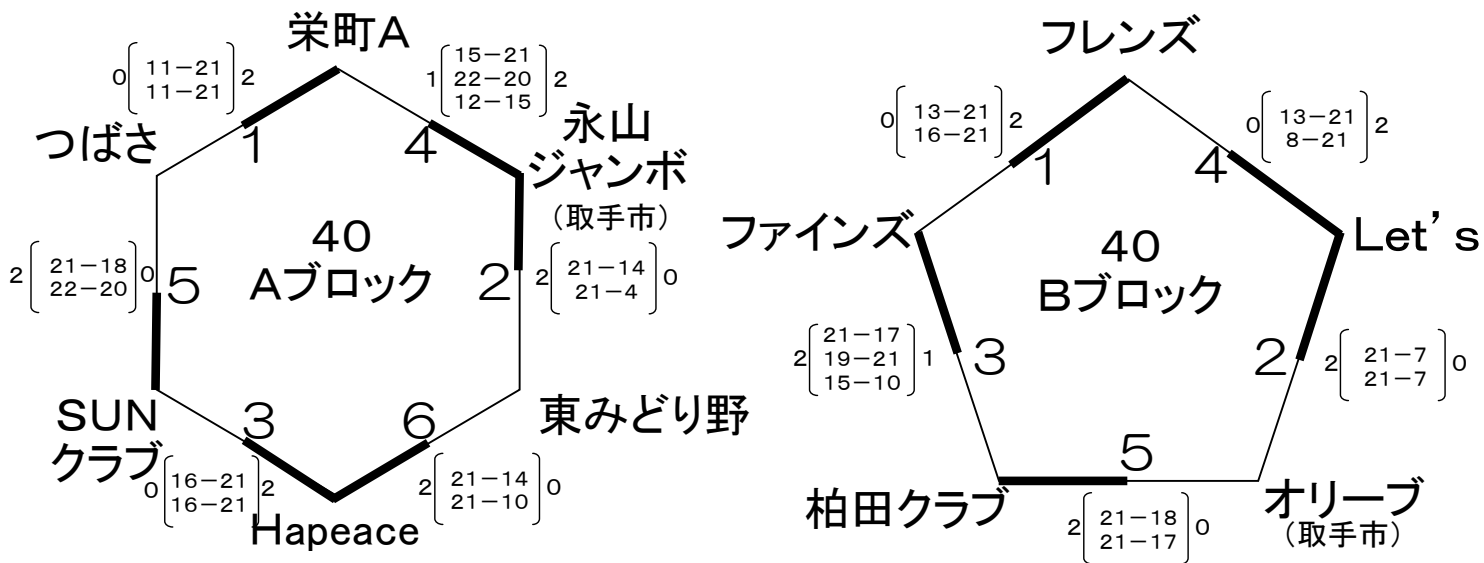

試合順	《メインアリーナ・Cコート》 40Aブロック対戦	担当審判	《サブアリーナ》 40Bブロック対戦	担当審判
1	栄町A — つばさ	SUN クラブ	フレンズ — ファインズ	柏田クラブ
2	永山ジャンボ — 東みどり野	つばさ	Let's — オリーブ	フレンズ
3	SUNクラブ — Hapeace	東みどり野	ファインズ — 柏田クラブ	オリーブ
4	栄町A — 永山ジャンボ	Hapeace	フレンズ — Let's	ファインズ
5	つばさ — SUNクラブ	栄町A	柏田クラブ — オリーブ	Let's
6	Hapeace — 東みどり野	永山 ジャンボ	—	
7	<b>決勝</b>		—	

試合順	《メインアリーナ・Aコート》 50A・Bブロック対戦	担当審判
1	みらい — 栄町	北竜台クラブ
2	紫峰 — 土浦きらら	ビーンズ
3	北竜台クラブ — みらい	栄町
4	ビーンズ — 紫峰	土浦きらら
5	北竜台クラブ — 栄町	みらい
6	ビーンズ — 土浦きらら	紫峰
7	<b>決勝</b>	

## 【試合の進行について】

- ◆2016年度日本バレーボール協会9人制競技規則により行う。
- ◆予選リーグのみフルセットの場合、3セット目は15点マッチ(最大17点)とする。
- ◆各ブロック1位のチームが優勝決定戦に進出する。ブロックの順位は勝敗、セット数が同数の場合、得失点差、得失点率で決定する。
- ◆試合間の目安は10分。
- ◆試合の状況により、コートの変更等があります。
- ◆コート設営は、牛久市の各チーム、2名以上のご協力をお願いします(8時15分集合)

# スポーツチャンピオンフェスティバル 第47回 牛久市ママさんバレーボール大会 試合結果

平成28年11月27日(日)

開会式 8時45分  
牛久運動公園体育館  
前年度優勝 栄町A  
準優勝 Let's  
第3位 栄町/神谷

A1 → アルファベットはコート  
数字は試合順を表します。

A C 【メインアリーナ】  
D 【サブアリーナ】

【優勝】

Let's

【準優勝】

【第3位】

〃

神谷

フレンズ

栄町A

【試合での注意事項】

- \* 1 本戦：3セット21点マッチで行う。(デュースあり)
- \* 2 敗者トーナメント戦を行い、敢闘賞を決定する。  
◆3セット21点先取り。(デュースなし)  
但し、3セット目は15点先取。
- \* 3 各チーム、1試合目のみ公式練習を行う。
- \* 4 試合間は10分間を目安とする。
- \* 5 試合進行上、別コートで試合を行う場合がありますので、本部からの指示をよく聞いて下さい。
- \* 6 コート設置は、各チーム2名以上ご協力願います。(8時15分集合)  
コート設置は、通し番号1～4がAコート、5～8がCコート  
通し番号9～13がDコート
- \* 7 通し番号のO印はシード。

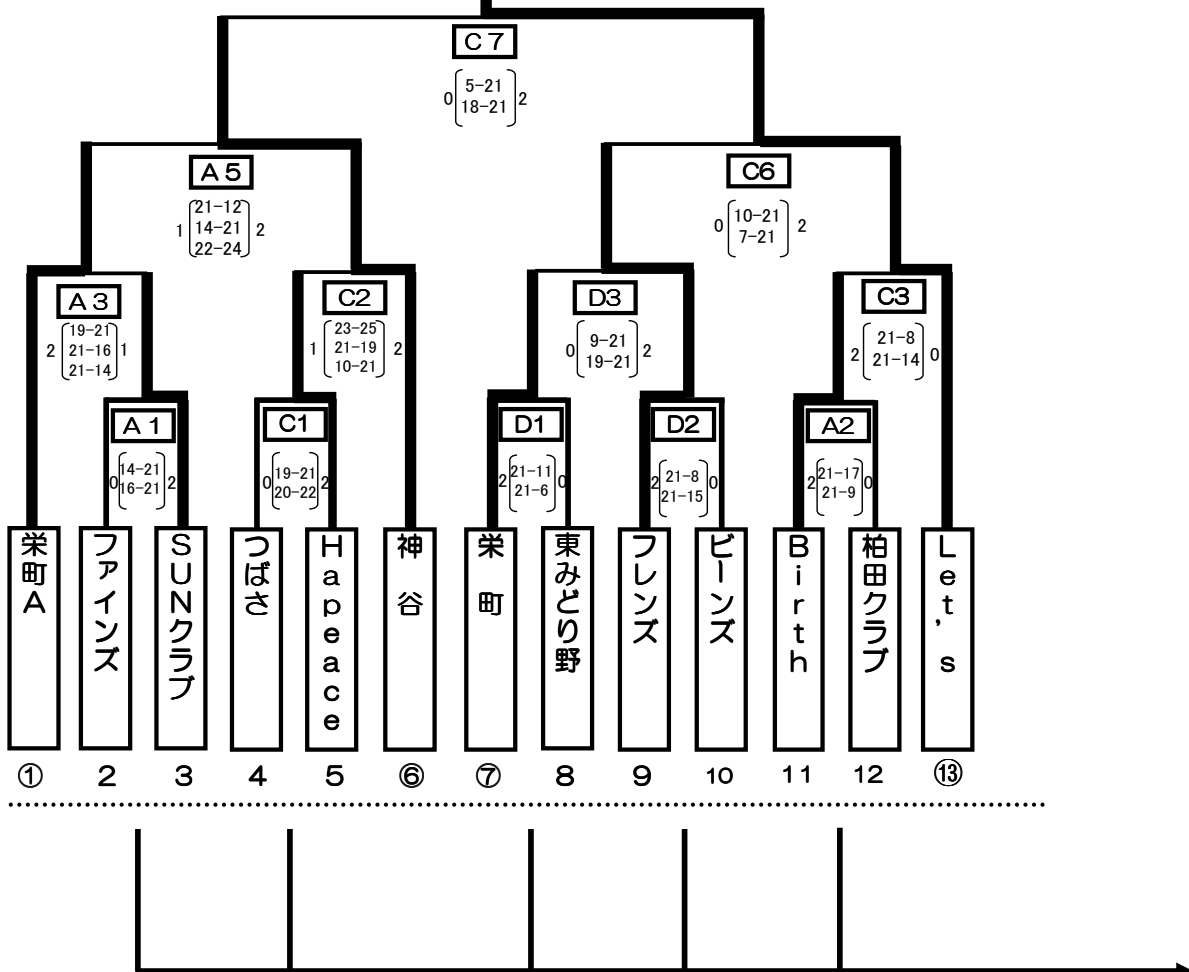

◆敗者トーナメント戦へ

【敢闘賞】

柏田クラブ

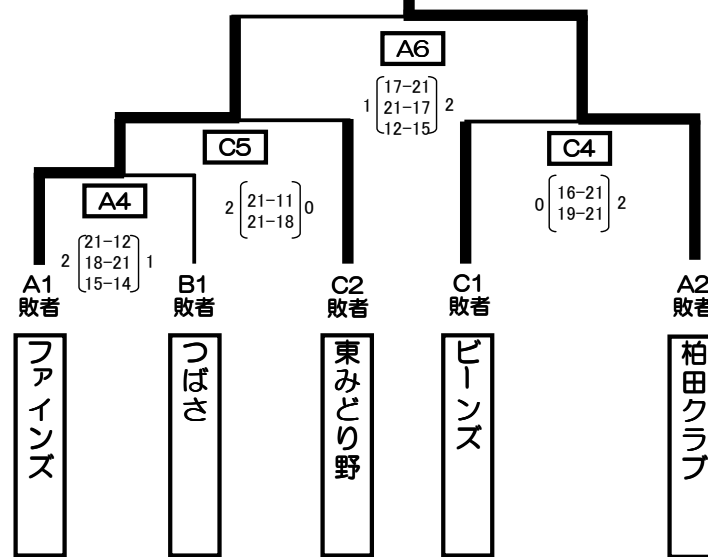



# 平成28年度 第30回牛久杯(中学生の部)バレーボール大会 大会結果

## <予選ブロック>

\* 総当た戦ではなかったため、2位は ABブロックの第4試合で負けたチーム、CDEFブロックの第3試合で負けたチームとしました。

### Aブロック

	1	2	3	4	得S	失S	順位
牛久南	16 16		13 7		0	4	4
永山	25 25			9 16	2	2	2
江戸崎		16 17	25 25		2	2	3
伊奈		25 25		25 25	4	0	1

### Bブロック

	1	2	3	4	得S	失S	順位
牛久一	11 13		19 25 9		1	4	4
土浦三	25 25			25 25	4	0	1
城ノ内		25 25		22 23	2	2	2
戸頭		7 17	25 12 15		2	3	3

### Cブロック

	1	2	3	4	得S	失S	順位
牛久三	9 16			22 24	0	4	4
谷田部	25 25		25 25		4	0	1
藤代南		25 25	21 20		2	2	2
長山		6 12		25 26	2	2	3

### Dブロック

	1	2	3	4	得S	失S	順位
都和	25 25		25 25		4	0	1
竹来	11 4			13 15	0	4	4
吾妻		22 24		25 25	2	2	3
取手一		25 26	4 7		2	2	2

### Eブロック

	1	2	3	4	得S	失S	順位
筑波東	25 25		25 25		4	0	1
土浦五	7 19			25 25	2	2	3
愛宕		28 25	4 14		2	2	2
利根		26 20		21 16	0	4	4

### Fブロック

	1	2	3	4	得S	失S	順位
下根	インフルエンザによる学年閉鎖のため棄権						
城西		5 10	15 19		0	4	3
新治	25 25	25 25			4	0	1
新利根	6 18		25 25		2	2	2

## <決勝トーナメント>

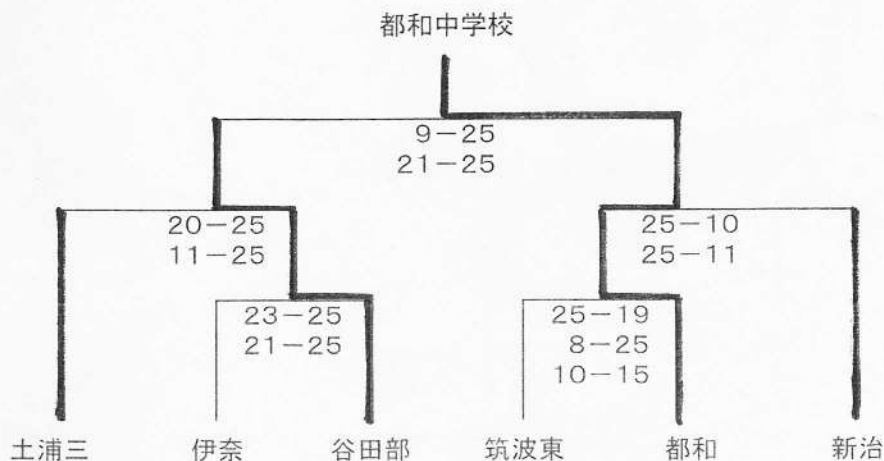

# 牛久市春季オープンバレーボール大会結果

平成29年3月12日(日)  
開会式 8時45分  
牛久運動公園体育館

【優勝】 Let's  
【準優勝】 フレンズ

【Aブロック】

総得点 総失点	A フレンズ	B 東みどり野	C ファインズ	D ビーンズ	E Let's	F Hapeace	勝敗 得失セット 得失点	順位
A フレンズ	123 92	※1A1:審C(B) A11:審C 21-14 ○ 21-10 ○	A10:審A(B) 21 — 16 ○	A2:審C 21 — 18 ○	A6:審C 18 — 21 ×	B9:審E 21 — 13 ○	勝 敗 5 — 1 +31	2
B 東みどり野	A1:審C(B) A11:審C 14-21 × 10-21 ×	61 126	A4:審D 14 — 21 ×	A7:審A 8 — 21 ×	B2:審F 5 — 21 ×	A5:審D 10 — 21 ×	勝 敗 0 — 6	6
C ファインズ	A10:審A(B) 16 — 21 ×	A4:審D 21 — 14 ○	110 104	A9:審E 17 — 21 ×	B5:審A 14 — 21 ×	A3:審B A8:審B 21-15 ○ 21-12 ○	勝 敗 3 — 3	4
D ビーンズ	A2:審C 18 — 21 ×	A7:審A 21 — 8 ○	A9:審E 21 — 17 ○	113 100	B1:審F B11:審B(B) 11-21 × 21-18 ○	B10:審D(B) 21 — 15 ○	勝 敗 4 — 2	3
E Let's	A6:審C 21 — 18 ○	B2:審F 21 — 5 ○	B5:審A 21 — 14 ○	B1:審F B11:審B(B) 21-11 ○ 18-21 ×	123 74	B4:審A 21 — 5 ○	勝 敗 5 — 1 +49	1
F Hapeace	B9:審E 13 — 21 ×	A5:審D 21 — 10 ○	A3:審B A8:審B 15-21 × 12-21 ×	B10:審D(B) 15 — 21 ×	B4:審A 5 — 21 ×	81 115	勝 敗 1 — 5	5

【優勝】 Birth  
【準優勝】 栄町

【Bブロック】

総得点 総失点	A 柏田クラブ	B SUNクラブ	C 栄町	D Birth	E 栄町A	勝敗 得失セット 得失点	順位
A 柏田クラブ	116 104	C1:審D ※2B8:審D(A) 21-11 ○ 21-11 ○	C3:審E 19 — 21 ×	C6:審E 19 — 21 ×	C5:審B C9:審C 15-21 × 21-19 ○	勝 敗 3 — 3 +12	3
B SUNクラブ	C1:審D B8:審D(A) 11-21 × 11-21 ×	61 126	B6:審F(A) C10:審E 9-21 × 7-21 ×	B3:審E(A) 6 — 21 ×	C7:審A 16 — 21 ×	勝 敗 0 — 6	5
C 栄町	C3:審E 21 — 19 ○	B6:審F(A) C10:審E 21-9 ○ 21-7 ○	122 96	B7:審E(A) C11:審A 20-22 × 18-21 ×	C2:審D 21 — 18 ○	勝 敗 4 — 2	2
D Birth	C6:審E 21 — 19 ○	B3:審E(A) 21 — 6 ○	B7:審E(A) C11:審A 22-20 ○ 21-18 ○	129 104	C4:審B C8:審C 21-16 ○ 23-25 ×	勝 敗 5 — 1	1
E 栄町A	C5:審B C9:審C 21-15 ○ 19-21 ×	C7:審A 21 — 16 ○	C2:審D 18 — 21 ×	C4:審B C8:審C 18-21 × 25-23 ○	120 117	勝 敗 3 — 3 +3	4

※表記の見方: 例1 ※1 A1:審C→Aコートの1試合目:審判Cチーム

例2 ※2 B8:審D(A)→Bコートの8試合目:審判AブロックのDチーム

## 【試合の進行について】

◆2016年度9人制競技規則により行う。

◆試合形式は各ブロックごとの総当り1セットマッチ(21点デュースあり)とし、各ブロック1位、2位を表彰する。

◆順位は勝敗・セット数が同数の場合、得失点差で決定する。

◆各チーム、1試合目のみ公式練習を行う。

◆試合間の目安は5分とし、準備が出来次第始める。

◆試合進行上、別コートで試合を行う場合がありますので、本部からの指示をよく聞いて下さい。

◆コート設営は、各チーム2名以上ご協力願います。(8時15分集合)