

# 第 28 回 牛 久 杯

平成27年5月 17日

## Aコート

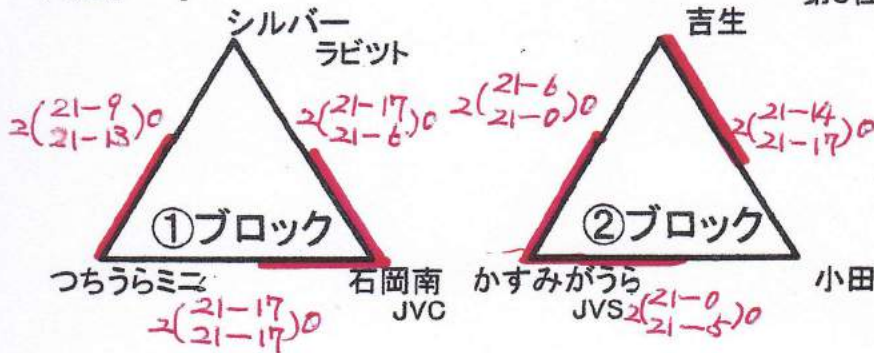

## Bコート

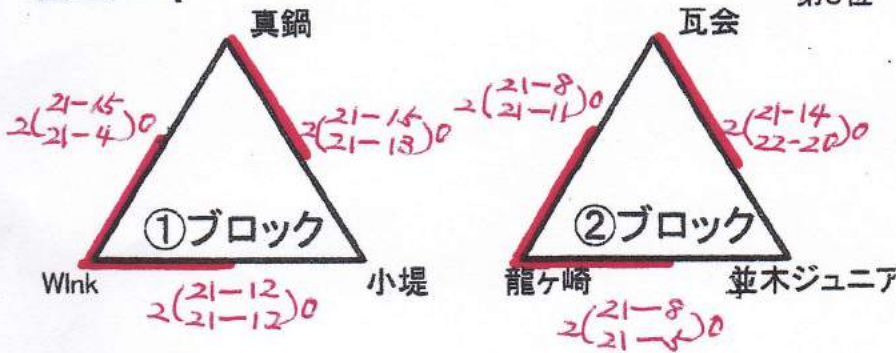

## Cコート

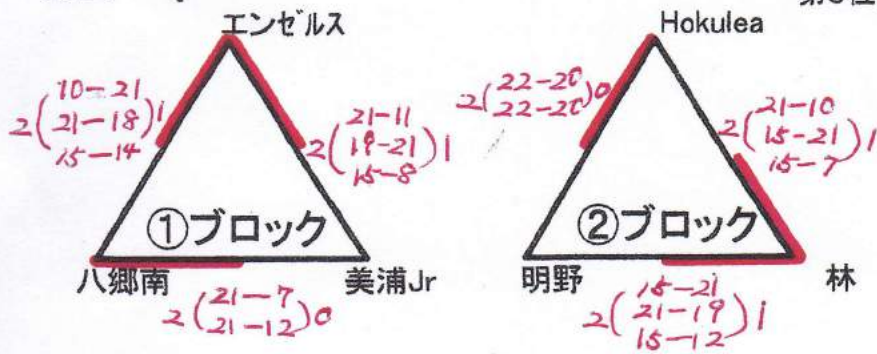

## Dコート

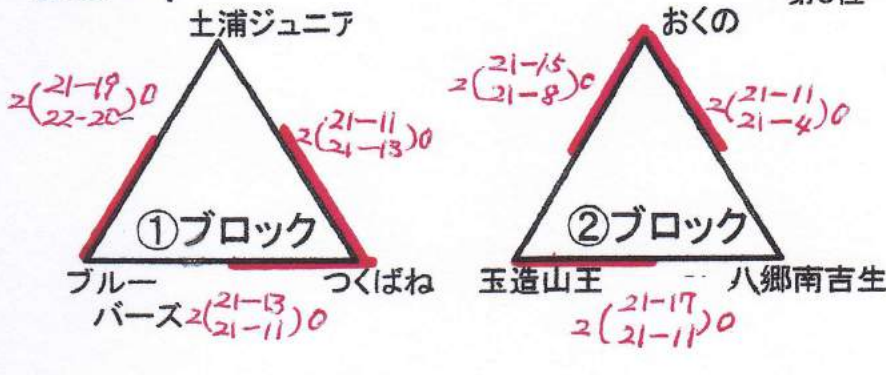

優勝 石岡南JVC  
準優勝 かすみがうらJVS  
第3位 つちうらミニ

9	石岡南JVC	
	かすみがうらJVS	(21-16)0
	JVS	2(21-19)0
8	つちうらミニ	
	吉生	(21-8)0
	シルバーラビット	2(21-14)0
7	小田ファイブス	(21-8)0
		2(21-4)0

優勝 龍ヶ崎  
準優勝 Wink  
第3位 真鍋

9	Wink	
	龍ヶ崎	(21-19)0
	真鍋	2(21-7)0
8	瓦会	(18-21)
	小堤	2(21-8)1
		(15-14)
7	並木ジュニア	(21-13)
		2(19-21)1
		(15-3)

優勝 エンゼルス  
準優勝 林  
第3位 八郷南

9	エンゼルス	
	林	(21-18)
		2(21-17)0
8	八郷南	
	Hokulea	(21-15)
		2(21-16)0
7	美浦Jr	
	明野	(21-18)0
		2(21-14)0

優勝 つくばね  
準優勝 おくの  
第3位 ブルーバース

9	つくばね	
	おくの	(16-21)
		2(21-16)1
		(15-10)
8	ブルーバース	
	玉造山王	(21-19)0
		2(21-13)0
7	土浦ジュニア	
	八郷南吉生	(21-14)
		2(21-12)0

# 第32回ママさんブロック別大会(Aブロック)順位記録表

※ **第7節最終試合結果(H27年7月4日)**

総得点 総失点	1 Let's	2 Birth	3 BEANS	4 SUNクラブ	5 神谷	6 フレンズ	7 栄町	勝 得失セット 敗 勝率	最終順位
1 Let's	284 257	2 $\begin{pmatrix} 18 & - & 21 \\ 21 & - & 18 \\ 15 & - & 12 \\ 54 & & 51 \end{pmatrix}$ ○	2 $\begin{pmatrix} 17 & - & 21 \\ 21 & - & 15 \\ 15 & - & 5 \\ 53 & & 41 \end{pmatrix}$ ○	0 $\begin{pmatrix} 19 & - & 21 \\ 13 & - & 21 \\ - & & - \\ 32 & & 42 \end{pmatrix}$ ×	2 $\begin{pmatrix} 21 & - & 12 \\ 21 & - & 19 \\ - & & - \\ 42 & & 31 \end{pmatrix}$ ○	0 $\begin{pmatrix} 21 & - & 16 \\ 16 & - & 21 \\ 15 & - & 17 \\ 52 & & 54 \end{pmatrix}$ ×	2 $\begin{pmatrix} 15 & - & 21 \\ 21 & - & 7 \\ 15 & - & 10 \\ 51 & & 38 \end{pmatrix}$ ○	4勝 2敗 9 - 7 1.11	3位
2 Birth	1 $\begin{pmatrix} 21 & - & 18 \\ 18 & - & 21 \\ 12 & - & 15 \\ 51 & & 54 \end{pmatrix}$ ×	268 259	1 $\begin{pmatrix} 21 & - & 10 \\ 12 & - & 21 \\ 10 & - & 15 \\ 43 & & 46 \end{pmatrix}$ ×	2 $\begin{pmatrix} 21 & - & 17 \\ 21 & - & 16 \\ - & & - \\ 42 & & 33 \end{pmatrix}$ ○	0 $\begin{pmatrix} 12 & - & 21 \\ 21 & - & 15 \\ 11 & - & 15 \\ 44 & & 51 \end{pmatrix}$ ×	1 $\begin{pmatrix} 21 & - & 8 \\ 11 & - & 21 \\ 14 & - & 16 \\ 46 & & 45 \end{pmatrix}$ ×	2 $\begin{pmatrix} 21 & - & 12 \\ 21 & - & 18 \\ - & & - \\ 42 & & 30 \end{pmatrix}$ ○	2勝 4敗 8 - 8 1.03	5位
3 BEANS	1 $\begin{pmatrix} 21 & - & 17 \\ 15 & - & 21 \\ 5 & - & 15 \\ 41 & & 53 \end{pmatrix}$ ×	2 $\begin{pmatrix} 10 & - & 21 \\ 21 & - & 12 \\ 15 & - & 10 \\ 46 & & 43 \end{pmatrix}$ ○	280 263	2 $\begin{pmatrix} 14 & - & 21 \\ 21 & - & 15 \\ 15 & - & 13 \\ 50 & & 49 \end{pmatrix}$ ○	1 $\begin{pmatrix} 21 & - & 15 \\ 23 & - & 21 \\ - & & - \\ 44 & & 36 \end{pmatrix}$ ○	0 $\begin{pmatrix} 21 & - & 4 \\ 18 & - & 21 \\ 15 & - & 12 \\ 54 & & 37 \end{pmatrix}$ ○	1 $\begin{pmatrix} 21 & - & 8 \\ 10 & - & 21 \\ 14 & - & 16 \\ 45 & & 45 \end{pmatrix}$ ×	4勝 2敗 10 - 7 1.06	2位
4 SUNクラブ	2 $\begin{pmatrix} 21 & - & 19 \\ 21 & - & 13 \\ - & & - \\ 42 & & 32 \end{pmatrix}$ ○	0 $\begin{pmatrix} 17 & - & 21 \\ 16 & - & 21 \\ - & & - \\ 33 & & 42 \end{pmatrix}$ ×	1 $\begin{pmatrix} 21 & - & 14 \\ 15 & - & 21 \\ 13 & - & 15 \\ 49 & & 50 \end{pmatrix}$ ×	221 234	2 $\begin{pmatrix} 21 & - & 11 \\ 21 & - & 15 \\ - & & - \\ 42 & & 26 \end{pmatrix}$ ○	0 $\begin{pmatrix} 12 & - & 21 \\ 11 & - & 21 \\ - & & - \\ 23 & & 42 \end{pmatrix}$ ×	0 $\begin{pmatrix} 19 & - & 21 \\ 13 & - & 21 \\ - & & - \\ 32 & & 42 \end{pmatrix}$ ×	2勝 4敗 5 - 8 0.94	6位
5 神谷	0 $\begin{pmatrix} 12 & - & 21 \\ 19 & - & 21 \\ - & & - \\ 31 & & 42 \end{pmatrix}$ ×	2 $\begin{pmatrix} 21 & - & 12 \\ 15 & - & 21 \\ 15 & - & 11 \\ 51 & & 44 \end{pmatrix}$ ○	0 $\begin{pmatrix} 15 & - & 21 \\ 21 & - & 23 \\ - & & - \\ 36 & & 44 \end{pmatrix}$ ×	2 $\begin{pmatrix} 11 & - & 21 \\ 15 & - & 21 \\ - & & - \\ 26 & & 42 \end{pmatrix}$ ×	200 256	0 $\begin{pmatrix} 9 & - & 21 \\ 14 & - & 21 \\ - & & - \\ 23 & & 42 \end{pmatrix}$ ×	0 $\begin{pmatrix} 17 & - & 21 \\ 16 & - & 21 \\ - & & - \\ 33 & & 42 \end{pmatrix}$ ×	1勝 5敗 2 - 11 0.78	7位
6 フレンズ	2 $\begin{pmatrix} 16 & - & 21 \\ 21 & - & 16 \\ 17 & - & 15 \\ 54 & & 52 \end{pmatrix}$ ○	1 $\begin{pmatrix} 8 & - & 21 \\ 21 & - & 11 \\ 16 & - & 14 \\ 45 & & 46 \end{pmatrix}$ ○	1 $\begin{pmatrix} 4 & - & 21 \\ 21 & - & 18 \\ 12 & - & 15 \\ 37 & & 54 \end{pmatrix}$ ×	2 $\begin{pmatrix} 21 & - & 12 \\ 21 & - & 11 \\ - & & - \\ 42 & & 23 \end{pmatrix}$ ○	0 $\begin{pmatrix} 21 & - & 9 \\ 21 & - & 14 \\ - & & - \\ 42 & & 23 \end{pmatrix}$ ○	262 220	2 $\begin{pmatrix} 21 & - & 9 \\ 21 & - & 13 \\ - & & - \\ 42 & & 22 \end{pmatrix}$ ○	5勝 1敗 11 - 4 1.19	1位
7 栄町	1 $\begin{pmatrix} 21 & - & 15 \\ 7 & - & 21 \\ 10 & - & 15 \\ 38 & & 51 \end{pmatrix}$ ×	2 $\begin{pmatrix} 12 & - & 21 \\ 18 & - & 21 \\ - & & - \\ 30 & & 42 \end{pmatrix}$ ×	2 $\begin{pmatrix} 8 & - & 21 \\ 21 & - & 10 \\ 16 & - & 14 \\ 45 & & 45 \end{pmatrix}$ ○	1 $\begin{pmatrix} 21 & - & 19 \\ 21 & - & 13 \\ - & & - \\ 42 & & 32 \end{pmatrix}$ ○	2 $\begin{pmatrix} 21 & - & 17 \\ 21 & - & 16 \\ - & & - \\ 42 & & 33 \end{pmatrix}$ ○	0 $\begin{pmatrix} 9 & - & 21 \\ 13 & - & 21 \\ - & & - \\ 22 & & 42 \end{pmatrix}$ ×	219 245	3勝 3敗 7 - 7 0.89	4位

# 第32回ママさんブロック別大会(Bブロック)順位記録表

※      第5節最終試合結果(H27年6月20日)

総得点 総失点	1 栄町A	2 柏田クラブ	3 Hapeace	4 ファインズ	5 つばさ	6 東みどり野	勝 敗 得失セット 勝率	最終順位
1 栄町A	228 147	2 $\begin{pmatrix} 21 & - & 13 \\ 12 & - & 21 \\ 15 & - & 6 \\ 48 & & 40 \end{pmatrix}$ ○	2 $\begin{pmatrix} 21 & - & 18 \\ 21 & - & 7 \\ - & & - \\ 42 & & 25 \end{pmatrix}$ ○	2 $\begin{pmatrix} 21 & - & 11 \\ 21 & - & 7 \\ - & & - \\ 42 & & 18 \end{pmatrix}$ ○	2 $\begin{pmatrix} 21 & - & 7 \\ 18 & - & 21 \\ 15 & - & 13 \\ 54 & & 41 \end{pmatrix}$ ○	2 $\begin{pmatrix} 21 & - & 9 \\ 21 & - & 14 \\ - & & - \\ 42 & & 23 \end{pmatrix}$ ○	5勝 0敗 10 - 2 1.55	1位
2 柏田クラブ	1 $\begin{pmatrix} 13 & - & 21 \\ 21 & - & 12 \\ 6 & - & 15 \\ 40 & & 48 \end{pmatrix}$ ×	188 190	0 $\begin{pmatrix} 18 & - & 21 \\ 4 & - & 21 \\ - & & - \\ 22 & & 42 \end{pmatrix}$ ×	2 $\begin{pmatrix} 21 & - & 19 \\ 21 & - & 16 \\ - & & - \\ 42 & & 35 \end{pmatrix}$ ○	2 $\begin{pmatrix} 21 & - & 15 \\ 21 & - & 19 \\ - & & - \\ 42 & & 34 \end{pmatrix}$ ○	2 $\begin{pmatrix} 21 & - & 19 \\ 21 & - & 12 \\ - & & - \\ 42 & & 31 \end{pmatrix}$ ○	3勝 2敗 7 - 4 0.99	3位
3 Hapeace	0 $\begin{pmatrix} 18 & - & 21 \\ 7 & - & 21 \\ - & & - \\ 25 & & 42 \end{pmatrix}$ ×	2 $\begin{pmatrix} 21 & - & 18 \\ 21 & - & 4 \\ - & & - \\ 42 & & 22 \end{pmatrix}$ ○	202 124	2 $\begin{pmatrix} 21 & - & 13 \\ 21 & - & 18 \\ - & & - \\ 42 & & 31 \end{pmatrix}$ ○	1 $\begin{pmatrix} 19 & - & 21 \\ 21 & - & 5 \\ 11 & - & 15 \\ 51 & & 41 \end{pmatrix}$ ×	2 $\begin{pmatrix} 21 & - & 19 \\ 21 & - & 10 \\ - & & - \\ 42 & & 29 \end{pmatrix}$ ○	3勝 2敗 7 - 4 1.63	2位
4 ファインズ	0 $\begin{pmatrix} 11 & - & 21 \\ 7 & - & 21 \\ - & & - \\ 18 & & 42 \end{pmatrix}$ ×	0 $\begin{pmatrix} 19 & - & 21 \\ 16 & - & 21 \\ - & & - \\ 35 & & 42 \end{pmatrix}$ ×	0 $\begin{pmatrix} 13 & - & 21 \\ 18 & - & 21 \\ - & & - \\ 31 & & 42 \end{pmatrix}$ ×	167 214	2 $\begin{pmatrix} 21 & - & 15 \\ 15 & - & 21 \\ 15 & - & 10 \\ 51 & & 46 \end{pmatrix}$ ○	0 $\begin{pmatrix} 18 & - & 21 \\ 14 & - & 21 \\ - & & - \\ 32 & & 42 \end{pmatrix}$ ×	1勝 4敗 2 - 9 0.78	6位
5 つばさ	1 $\begin{pmatrix} 7 & - & 21 \\ 21 & - & 18 \\ 13 & - & 15 \\ 41 & & 54 \end{pmatrix}$ ×	0 $\begin{pmatrix} 15 & - & 21 \\ 19 & - & 21 \\ - & & - \\ 34 & & 42 \end{pmatrix}$ ×	2 $\begin{pmatrix} 21 & - & 19 \\ 5 & - & 21 \\ 15 & - & 11 \\ 41 & & 51 \end{pmatrix}$ ○	1 $\begin{pmatrix} 15 & - & 21 \\ 21 & - & 15 \\ 10 & - & 15 \\ 46 & & 51 \end{pmatrix}$ ×	204 220	2 $\begin{pmatrix} 21 & - & 11 \\ 21 & - & 11 \\ - & & - \\ 42 & & 22 \end{pmatrix}$ ○	2勝 3敗 6 - 7 0.93	4位
6 東みどり野	0 $\begin{pmatrix} 9 & - & 21 \\ 14 & - & 21 \\ - & & - \\ 23 & & 42 \end{pmatrix}$ ×	0 $\begin{pmatrix} 19 & - & 21 \\ 12 & - & 21 \\ - & & - \\ 31 & & 42 \end{pmatrix}$ ×	0 $\begin{pmatrix} 19 & - & 21 \\ 10 & - & 21 \\ - & & - \\ 29 & & 42 \end{pmatrix}$ ×	2 $\begin{pmatrix} 21 & - & 18 \\ 21 & - & 14 \\ - & & - \\ 42 & & 32 \end{pmatrix}$ ○	0 $\begin{pmatrix} 11 & - & 21 \\ 11 & - & 21 \\ - & & - \\ 22 & & 42 \end{pmatrix}$ ×	147 200	1勝 4敗 2 - 8 0.74	5位

# 第40回 牛久市混合バレーボール大会 結果

平成27年8月2日(日)  
開会式 8時45分  
牛久運動公園体育館

前年度 優勝 東海オクトパス  
準優勝 ポカエリアス  
第3位 神谷/Let's

## 《決勝トーナメント》

【メインアリーナ】

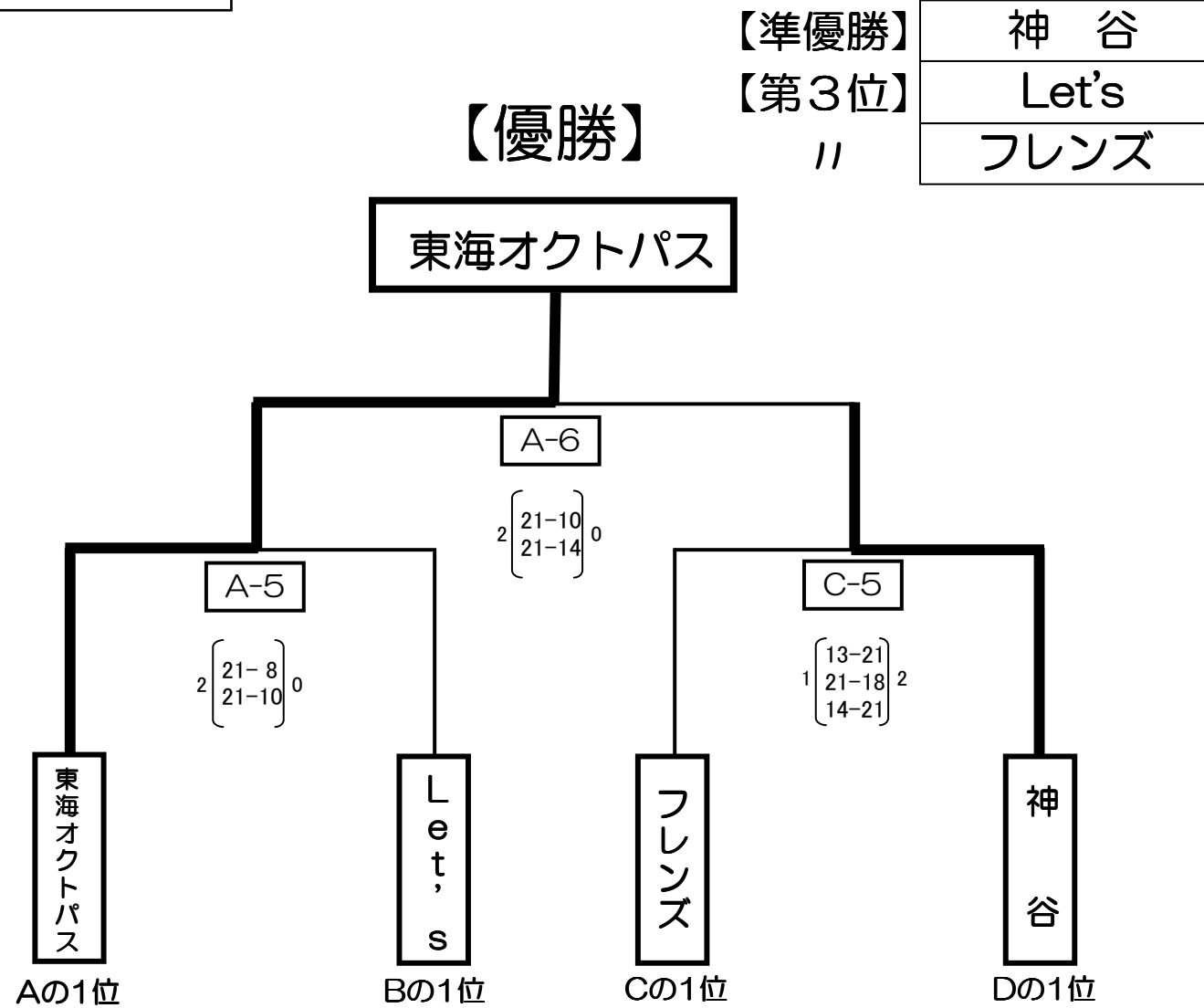

## 【試合の進行について】

- ※予選リーグフルセットの場合、3セット目は、15点マッチ(最大17点)
- ※各チーム、1試合目のみ公式練習を行う。
- ※各ブロック1位のチームが決勝トーナメント進出とする。  
予選3チームのブロックは勝敗・セット数が同数の場合、得失点差で決定する。  
予選4チームのブロックは勝敗・セット数が同数の場合、1セットマッチ(21点先取)を行う。
- ※試合間は、10分を目安とする。
- ※試合の状況により、コートの変更等があります。
- ※コート設営は、各チーム2名以上ご協力願います。(8時15分集合) 担当コートは次頁を参照下さい。

## 《予選リーグ》

【A~Cブロック : メインアリーナ】  
【Dブロック : サブアリーナ】

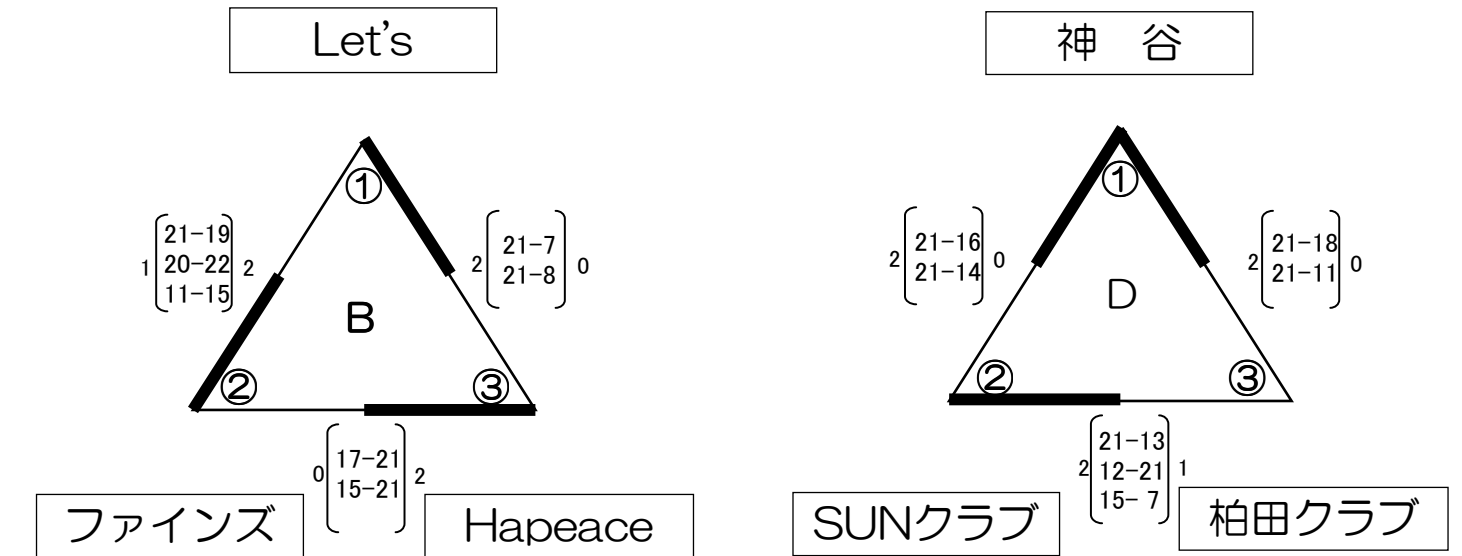
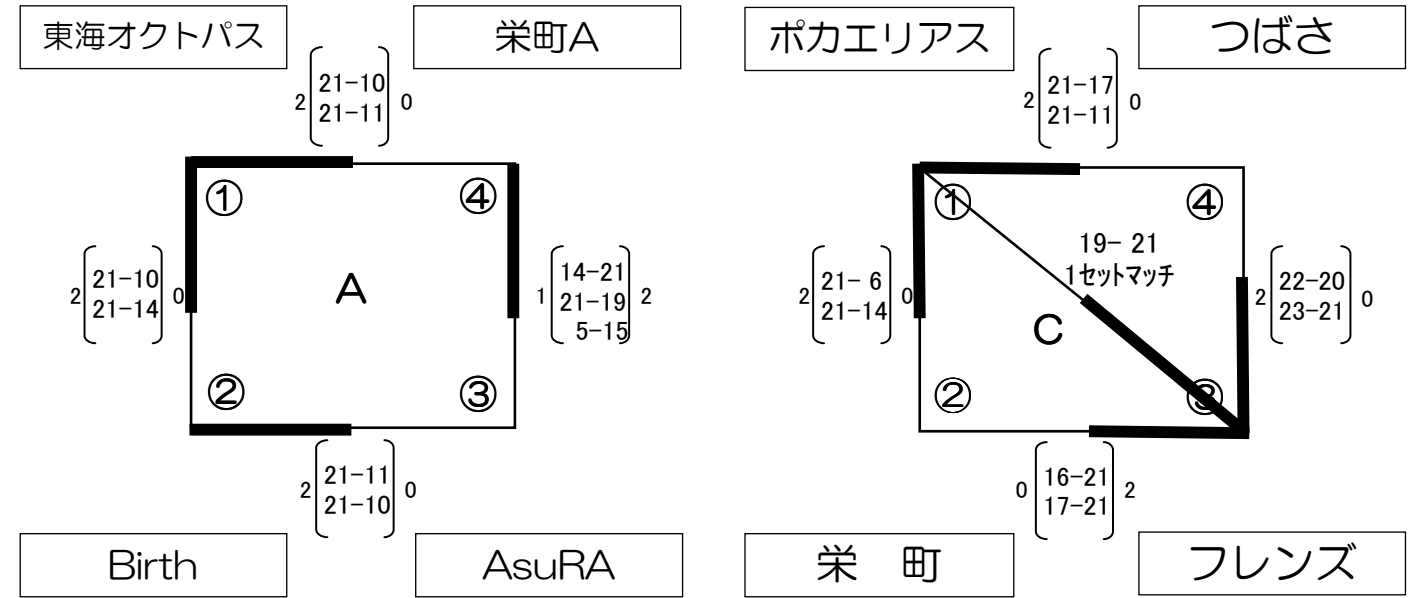

# 第19回 牛久市四十路バレーボール大会結果

平成27年9月6日(日)  
会場:牛久運動公園体育館

前年度 優勝 土浦かすみ  
// 準優勝 Let's  
// 第3位 栄町A  
// 第3位 Birth

## 《決勝トーナメント》

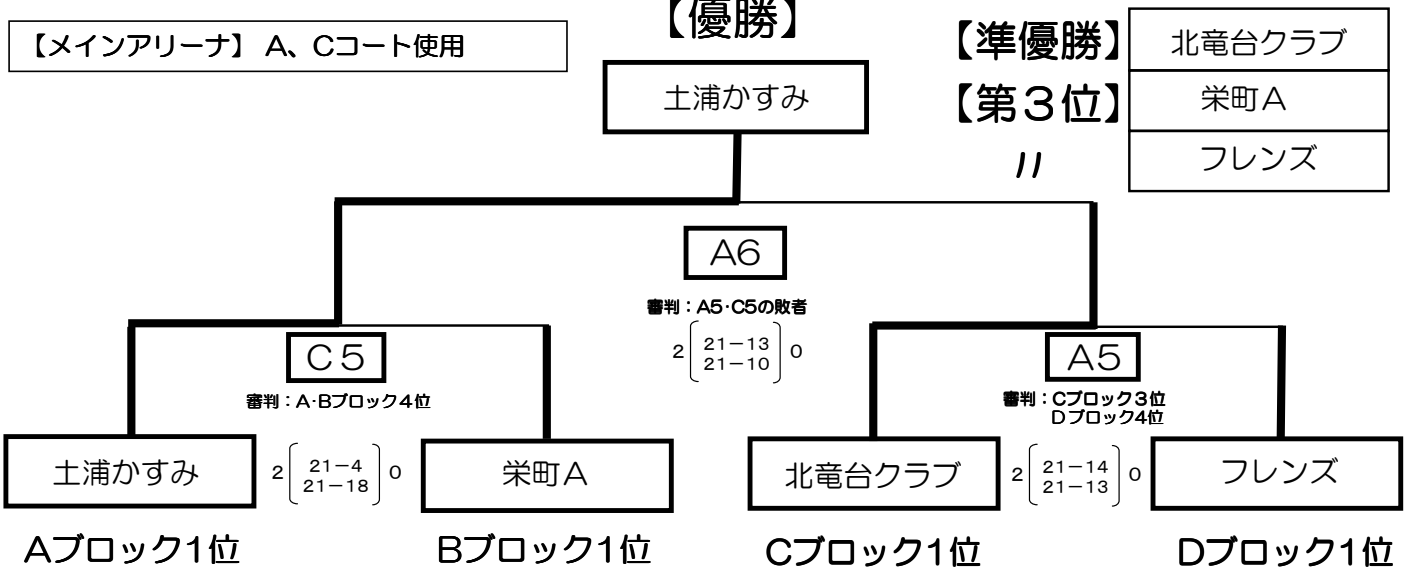

- \* 各予選ブロック1位チームが決勝トーナメント進出とする。
- \* A5、C5の審判は、予選リーグ4位のチームで行う。
- \* A6の審判はA5、C5の敗者チームで行う。
- \* 3位決定戦は行わない。

## 《 予選リーグ 》

【A~Cブロック : メインアリーナ】  
【Dブロック : サブアリーナ】

- \* 予選リーグのみ、フルセットの場合、3セット目は15点マッチ(最大17点)とする。
- \* 予選リーグの試合間は、10分を目安とする。
- \* 勝敗、セット数が同数の場合、1セットマッチ(21点デュースなし、審判はブロック3位チーム)
- \* 各チーム1試合目のみ公式練習を行う。
- \* 試合球は協会にて準備します。
- \* 試合の状況により、コートの変更等があります。
- \* コート設営は、牛久市の各チーム2名以上ご協力願います。(8時15分集合)

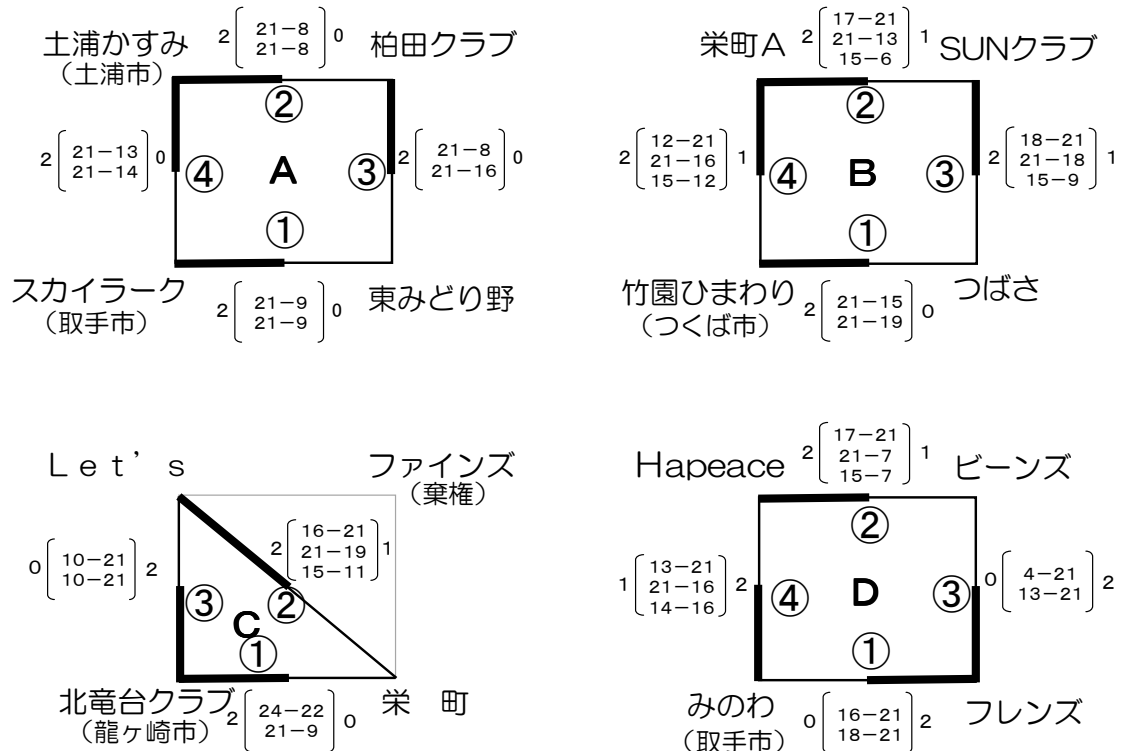

# 第38回 牛久市長杯バレーボール大会（男子）結果

平成27年10月12日（月）開会式8時45分  
東洋大学附属牛久高等学校 体育館

男子の部は、女子の部予選リーグが終了次第開始予定です。

【Aコート】

**A1** アルファベットはコート  
数字は試合順を表します。

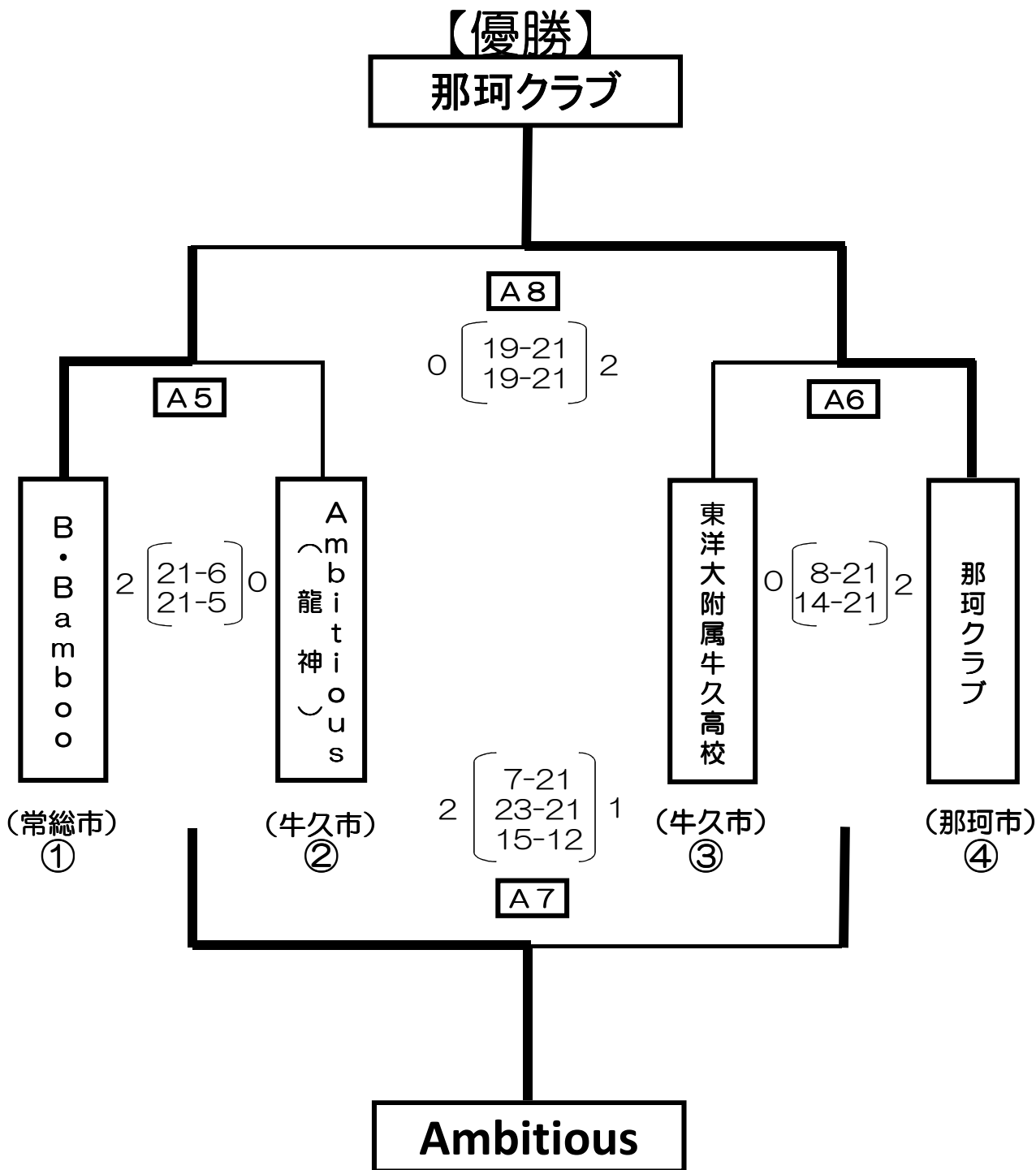

# 第38回 牛久市長杯バレーボール大会(女子)結果

前年度優勝 ビーンズ  
 // 準優勝 栄町A  
 // 第3位 SUNクラブ・Birth

平成27年10月12日(月) 開会式8時45分  
 東洋大学附属牛久高等学校 体育館

## 《決勝トーナメント》 【Bコート】

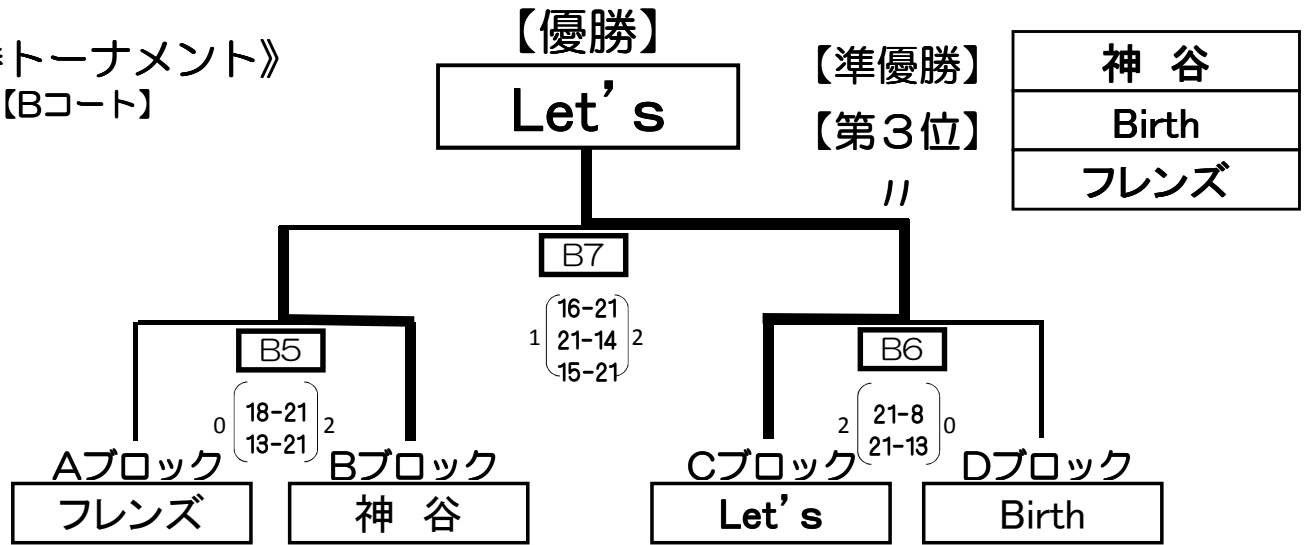

- \* 各ブロック1位チームが決勝トーナメント進出とする。
- \* 決勝トーナメントの3位決定戦は行わない。

## 《 予選リーグ 》

- \* 予選リーグのみ、フルセットの場合、15点マッチ(最大17点)とする。
- \* 予選リーグの試合間は、10分を目安とする。
- \* Aブロックは勝敗、セット数が同数の場合、1セットマッチ(21点デュースなし)を行う。※審判は3位のチーム
- \* B~Dブロックは勝敗、セット数が同数の場合、得失点差で決定する。
- \* 各チーム1試合目のみ公式練習を行う。
- \* 試合進行上、別コートで試合を行うことがありますので、本部からの指示をよく聞いて下さい。
- \* コート設営は各チーム2名以上ご協力願います。(8時15分集合)

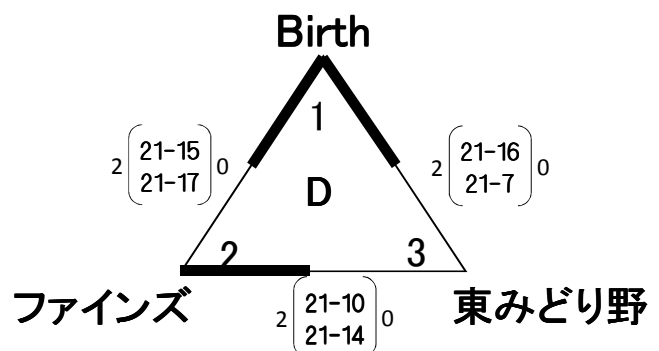
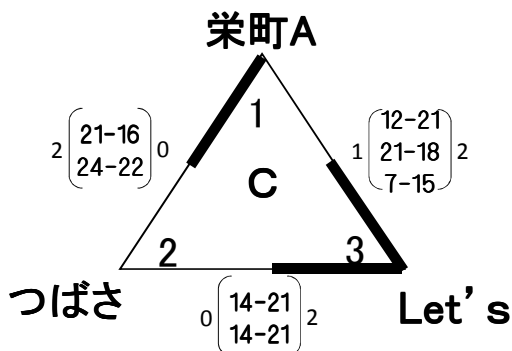
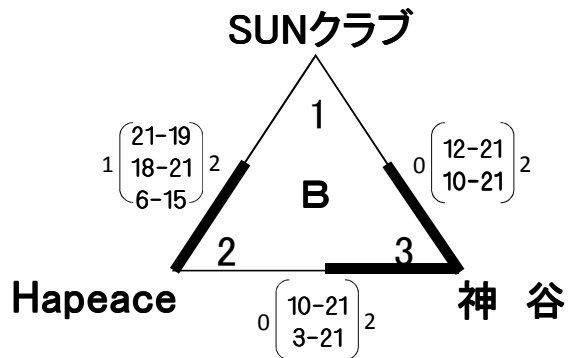
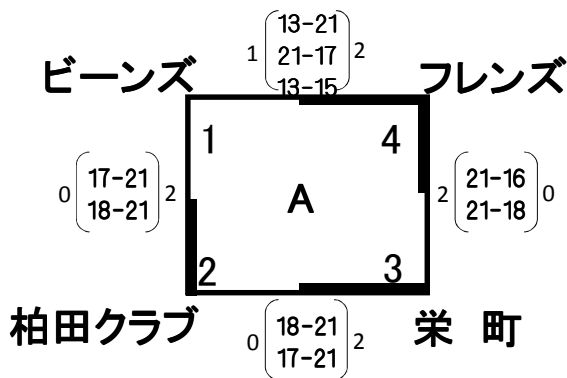

# 第46回 ママさんバレーボール大会 試合結果

平成27年12月6日(日)

開会式 8時45分  
 年久運動公園体育館  
 前年度優勝 Let's  
 準優勝 栄町A  
 第3位 栄町/神谷

A1 → アルファベットはコート  
 数字は試合順を表します。

A B C 【メインアリーナ】

【優勝】

栄町A

【準優勝】

【第3位】

〃

Let's

栄町

神谷

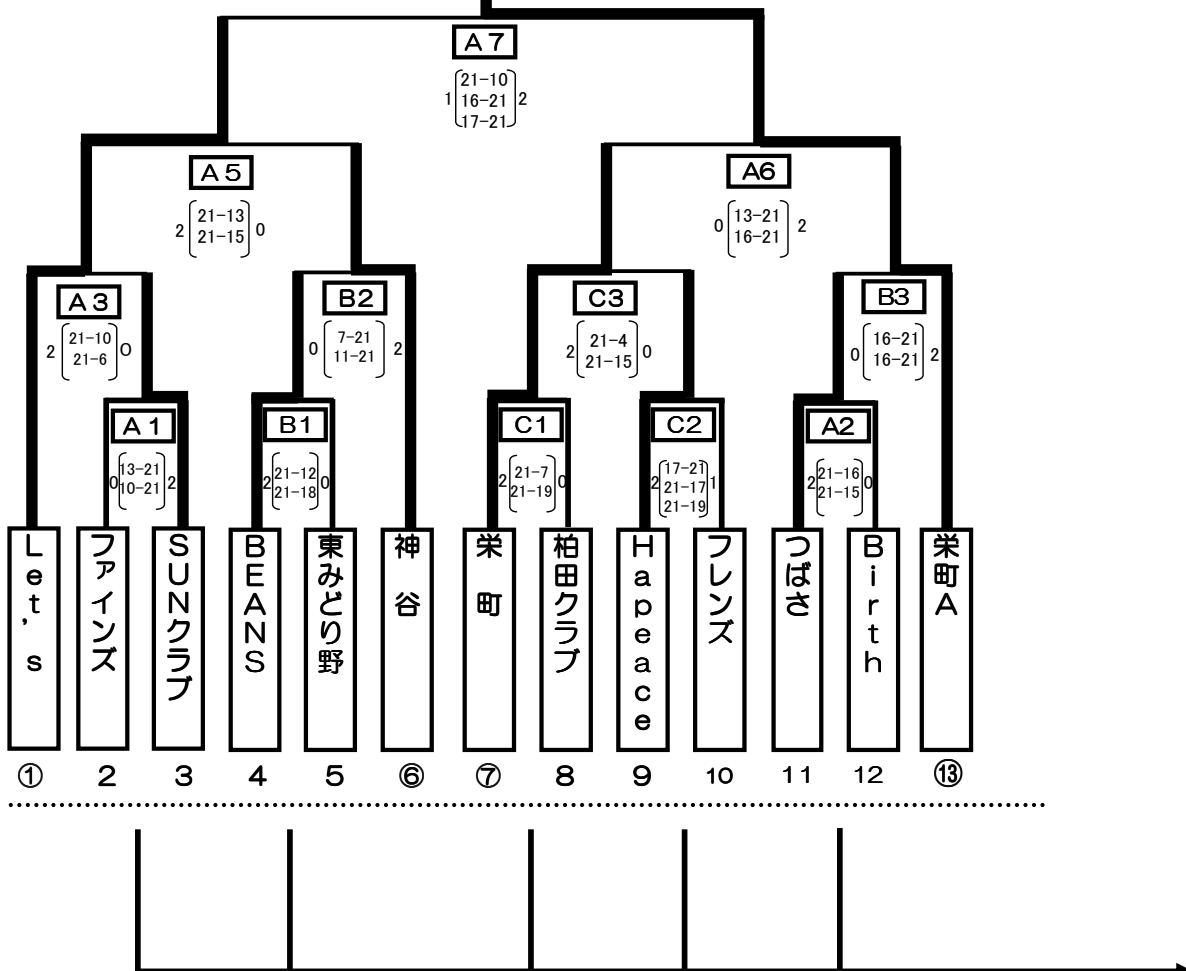

◆敗者トーナメント戦へ

## 【試合での注意事項】

- \* 1 本戦：3セット21点マッチで行う。(デュースあり)
- \* 2 敗者トーナメント戦を行い、敢闘賞を決定する。  
 ◆3セット21点先取り。(デュースなし)  
 但し、3セット目は15点先取。
- \* 3 各チーム、1試合目のみ公式練習を行う。
- \* 4 試合間は10分間を目安とする。
- \* 5 試合進行上、別コートで試合を行う場合がありますので、本部からの指示をよく聞いて下さい。
- \* 6 コート設営は、各チーム2名以上ご協力願います。(8時15分集合)  
 コート設営は、通し番号1～4がAコート、5～8がBコート  
 通し番号9～13がCコート
- \* 7 通し番号の○印はシード。

## 【敢闘賞】

フレンズ

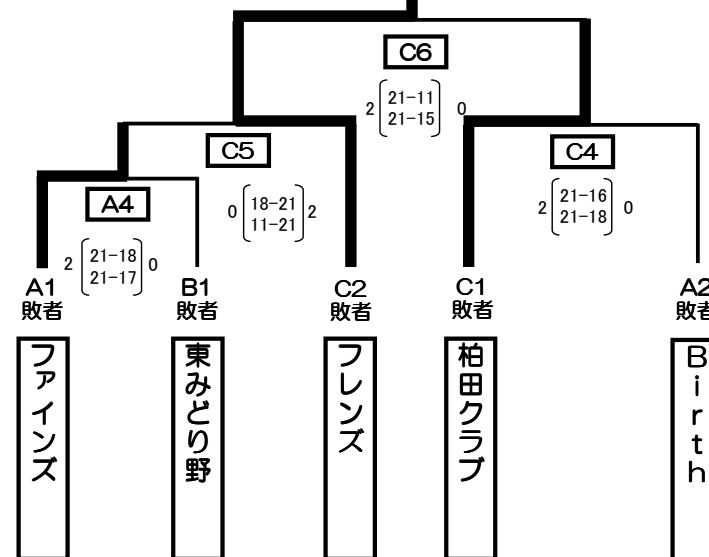



# 第29回牛久杯 (中学生の部) バレーボール大会

## 結果報告

### 予選ブロック

#### (Aブロック)

校名	第1試合	第2試合	第3試合	第4試合	勝敗	順位
牛久南	25-17 25-14			15-25 10-25	1-1	2
取手一	17-25 14-25		6-25 9-25		0-2	4
城ノ内		25-21 16-25 13-15	25-6 25-9		1-1	3
土浦三		21-25 25-16 15-13		25-15 25-10	2-0	1

#### (Bブロック)

校名	第1試合	第2試合	第3試合	第4試合	勝敗	順位
牛久一	14-25 17-25		26-28 25-23 13-15		0-2	4
土浦二	25-14 25-17			25-22 25-23	2-0	1
取手二		5-25 9-25	28-26 23-25 15-13		1-1	3
東		25-5 25-9		22-25 23-25	1-1	2

#### (Cブロック)

校名	第1試合	第2試合	第3試合	第4試合	勝敗	順位
牛久三	20-25 21-25			21-25 20-25	0-2	4
長山	25-20 25-21		4-25 6-25		1-1	2
永山		17-25 25-23 15-11	25-4 25-6		2-0	1
吾妻		25-17 23-25 11-15		25-21 25-20	1-1	3

#### (Dブロック)

校名	第1試合	第2試合	第3試合	第4試合	勝敗	順位
都和	25-7 25-15		25-23 25-22		2-0	1
藤代南	7-25 15-25			25-17 23-25 4-15	0-2	4
城西		7-25 7-25		17-25 25-23 15-4	1-1	3
並木		25-7 25-7	23-25 22-25		1-1	2

#### (Eブロック)

校名	第1試合	第2試合	第3試合	第4試合	勝敗	順位
伊奈	25-12 25-4		9-25 15-25		1-1	2
利根	12-25 4-25			22-25 16-25	0-2	4
竹来		12-25 5-25		25-22 25-16	1-1	3
中根台		25-12 25-5	25-9 25-15		2-0	1

#### (Fブロック)

校名	第1試合	第2試合	第3試合	第4試合	勝敗	順位
下根	25-22 25-22		20-25 17-25		1-1	2
戸頭	22-25 22-25			25-20 21-25 13-15	0-2	4
谷田部		28-26 28-26	25-20 25-17		2-0	1
龍・愛宕		26-28 26-28		20-25 25-21 15-13	1-1	3

### 決勝トーナメント

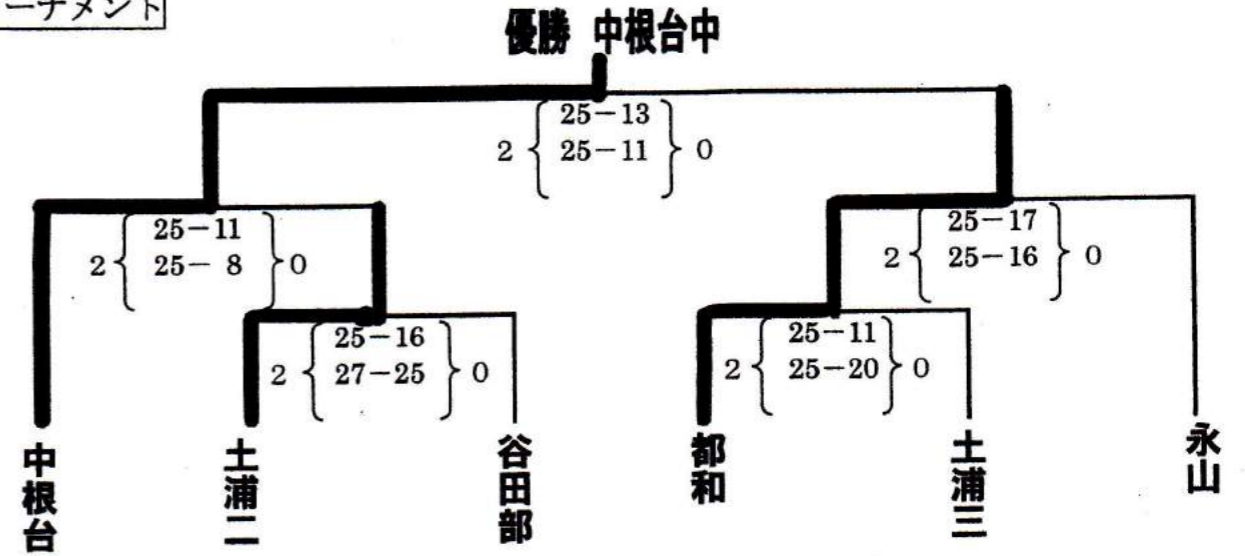

# 牛久市春季オープンバレーボール大会結果

平成28年3月13日(日)  
開会式 8時45分  
牛久運動公園体育館

## 【優勝】 SUNクラブ

### 【準優勝】 Birth

## 【Aブロック】

総得点 総失点	A 柏田クラブ	B 東みどり野	C ビーンズ	D Birth	E SUNクラブ	F 栄町	G Hapeace	勝 敗 得失セット 勝 率	順 位
A 柏田クラブ	111 115	①:B:審G 21 - 10 ○	④:A:審B 17 - 21 x	⑨:B:審C 13 - 21 x	⑧:A:審D 21 - 18 ○	⑥:A:審D 22 - 24 x	②:A:審B 17 - 21 x	勝 敗 2 - 4	5
B 東みどり野	①:B:審G 10 - 21 x	76 126	③:A:審A 6 - 21 x	⑤:A:審C 4 - 21 x	⑩:A:審G 18 - 21 x	⑨:A:審E 19 - 21 x	⑦:B:審C 19 - 21 x	勝 敗 0 - 6	7
C ビーンズ	④:A:審B 21 - 17 ○	③:A:審A 21 - 6 ○	120 96	①:A:審E 21 - 18 ○	⑥:B:審G 17 - 21 x	⑩:B:審A 19 - 21 x	⑧:B:審B 21 - 13 ○	勝 敗 4 - 2	3
D Birth	⑨:B:審C 21 - 13 ○	⑤:A:審C 21 - 4 ○	①:A:審E 18 - 21 x	116 75	③:B:審F 14 - 21 x	⑦:A:審A 21 - 11 ○	⑪:A:審F 21 - 5 ○	勝 敗 4 - 2	2
E SUNクラブ	⑧:A:審D 18 - 21 x	⑩:A:審G 21 - 18 ○	⑥:B:審G 21 - 17 ○	③:B:審F 21 - 14 ○	123 104	②:B:審D 21 - 19 ○	⑤:B:審F 21 - 15 ○	勝 敗 5 - 1	1
F 栄町	⑥:A:審D 24 - 22 ○	⑨:A:審E 21 - 19 ○	⑩:B:審A 21 - 19 ○	⑦:A:審A 11 - 21 x	②:B:審D 19 - 21 x	117 119	④:B:審E 21 - 17 ○	勝 敗 4 - 2	4
G Hapeace	②:A:審B 21 - 17 ○	⑦:B:審C 21 - 19 ○	⑧:B:審B 13 - 21 x	⑪:A:審F 5 - 21 x	⑤:B:審F 15 - 21 x	④:B:審E 17 - 21 x	92 120	勝 敗 2 - 4	6

## 【優勝】 Let's

### 【準優勝】 つばさ

## 【Bブロック】

総得点 総失点	A Let's	B 栄町A	C 神谷	D フレンズ	E つばさ	F ファインズ	勝 敗 得失セット 勝 率	順 位
A Let's	131 81	⑥:C:審E 26 - 28 x	⑨:D:審D 21 - 14 ○	④:C:審B 21 - 13 ○	②:D:審B 21 - 10 ○	①:C:審D ⑦:D:審C 21-5 ○ 21-11 ○	勝 敗 5 - 1	1
B 栄町A	⑥:C:審E 28 - 26 ○	114 121	③:D:審A 21 - 14 ○	⑤:C:審A 10 - 21 x	①:D:審C ⑧:C:審F 16-21 x 18-21 x	⑨:C:審E 21 - 18 ○	勝 敗 3 - 3	4
C 神谷	⑨:D:審D 14 - 21 x	③:D:審A 14 - 21 x	86 127	②:C:審F ⑥:D:審A 12-21 x 16-21 x	④:D:審F 12 - 21 x	⑥:D:審D 24 - 22 ○	勝 敗 1 - 5	5
D フレンズ	④:C:審B 13 - 21 x	⑤:C:審A 21 - 10 ○	②:C:審F ⑥:D:審A 21-12 ○ 21-16 ○	116 106	⑦:C:審B 19 - 21 x	③:C:審E 21 - 17 ○	勝 敗 4 - 2	3
E つばさ	②:D:審B 10 - 21 x	①:D:審C ⑧:C:審F 21-16 ○ 21-18 ○	④:D:審F 21 - 12 ○	⑦:C:審B 21 - 19 ○	115 96	⑤:D:審C 21 - 10 ○	勝 敗 5 - 1	2
F ファインズ	①:C:審D ⑦:D:審C 5-21 x 11-21 x	⑨:C:審E 18 - 21 x	⑥:D:審D 22 - 24 x	③:C:審E 17 - 21 x	⑤:D:審C 10 - 21 x	83 129	勝 敗 0 - 6	6

※表記の見方:例:①:B:審G→①の数字は試合順・Bは試合コート・審Gは審判をするチーム

### 【試合の進行について】

- ◆2015年度9人制競技規則により行う。
- ◆試合形式は各ブロックごとの総当たり1セットマッチ(21点デュースあり)とし、各ブロック1位、2位を表彰する。
- ◆順位は勝敗・セット数が同数の場合、得失点差で決定する。
- ◆各チーム、1試合目のみ公式練習を行う。
- ◆試合間の目安は10分。
- ◆試合進行上、別コートで試合を行う場合がありますので、本部からの指示をよく聞いて下さい。
- ◆コート設営は、各チーム2名以上ご協力願います。(8時15分集合)